

+7(812)987-08-81

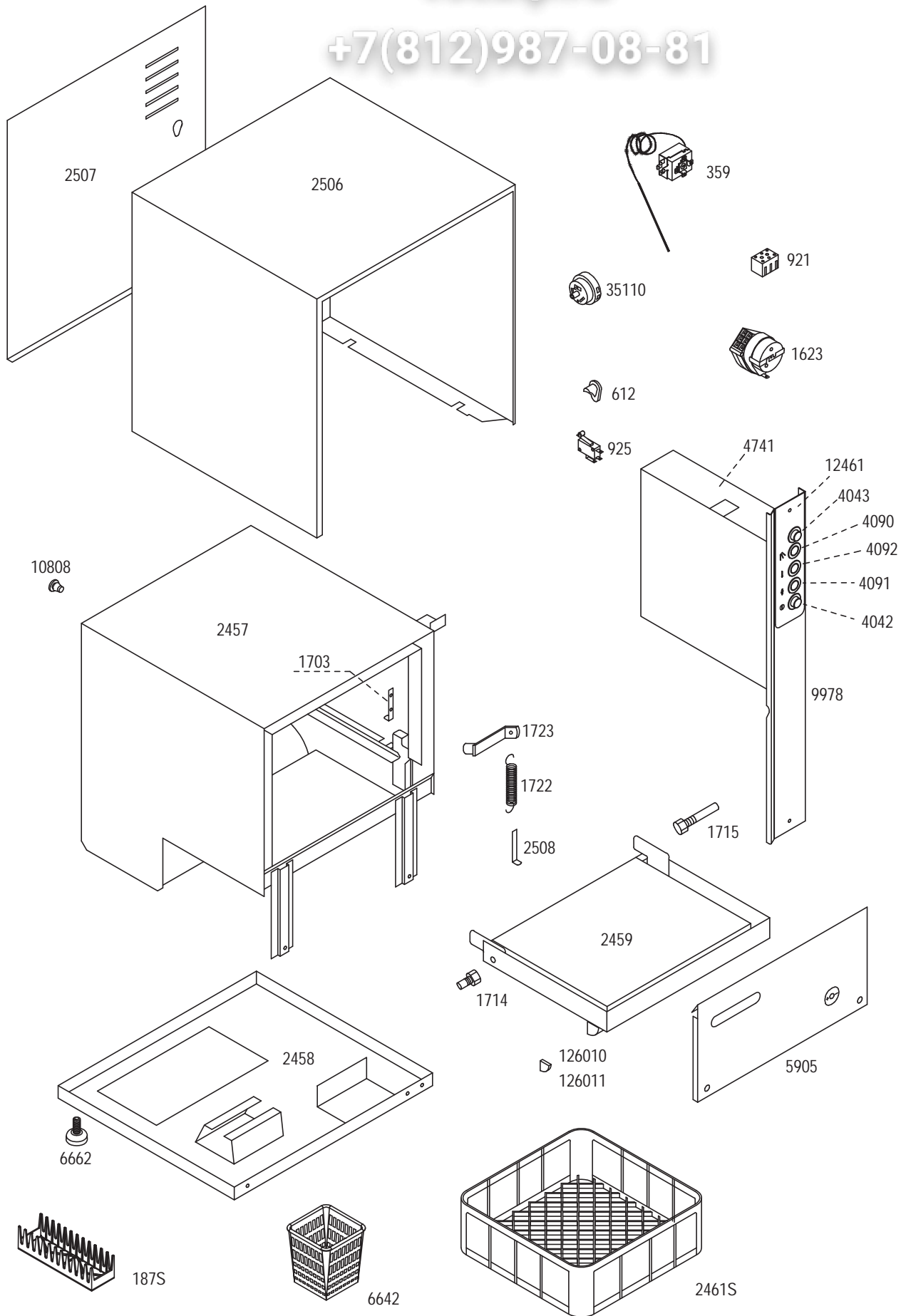

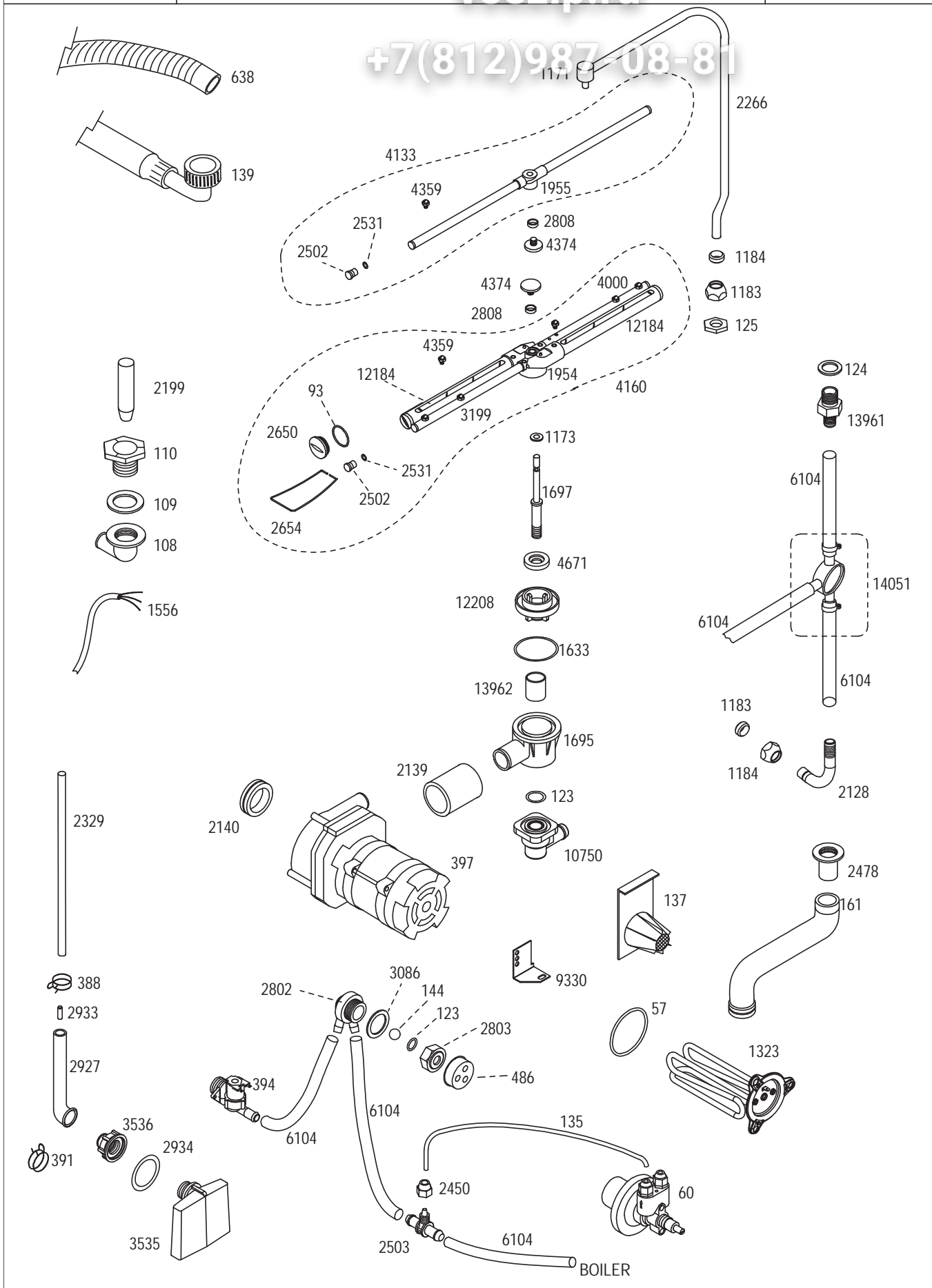



+7(812)987-08-81

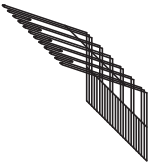
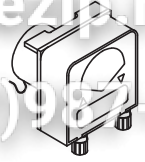
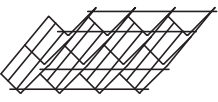
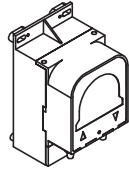
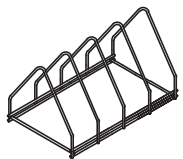
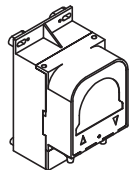
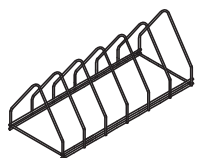

EDIZ. 02/2013

Зип.Общепит  
OPTIONALS

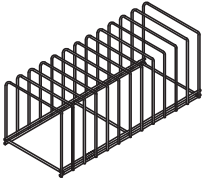
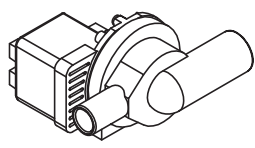
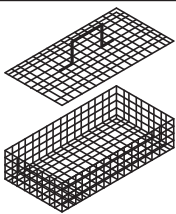
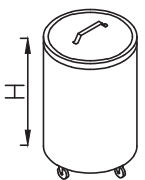
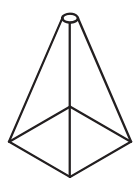
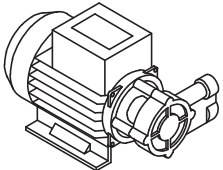
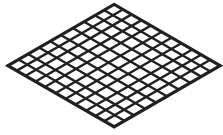
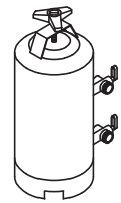
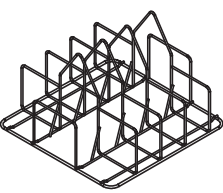
TAVOLA  
OPTIONAL 2

|   |   |          |  |  |   |
|---|---|----------|--|--|---|
|    | INSERTO PORTACALICI<br>(DAL CESTO 380X380)  | CODICE   |     | KIT DOSATORE ELETTRICO PER<br>DETERSIVO LIQUIDO<br>1.5 Lt/h                  | CODICE  |
|   |   | 00002144 |  |  | KIT DOSATORE ELETTRICO PER<br>DETERSIVO LIQUIDO<br>3 Lt/h               |
|    | INSERTO PORTABICCHIERI<br>INCLINATO   | CODICE   |     | KIT DOSATORE ELETTRONICO<br>REGOLABILE PER DETERSIVO<br>LIQUIDO<br>0÷3 Lt/h  | CODICE  |
|   |   | 00002252 |  |  | 00006223  |
|    | SUPPORTO INOX PORTATEGLIE<br>4 DIVISORI<br><br>Lavapentole LP 55-65<br>Lavapentole LP 55-80   | CODICE   |     | DOSATORE ELETTRONICO<br>REGOLABILE PER BRILLANTANTE<br>LIQUIDO<br>0÷0.4 Lt/h | CODICE  |
|   |   | 08005970 |  |  | 00006449  |
|   | SUPPORTO INOX PORTATEGLIE<br>6 DIVISORI<br><br>Lavapentole LP 65-65<br>Lavapentole LP 125-80  | CODICE   |    | DOCCIONE COMPLETO  | CODICE  |
|   |   | 08005971 |  |  | 08005942  |
|  | SUPPORTO INOX PORTATEGLIE<br>12 DIVISORI<br><br>Lavapentole LP 65-65<br>Lavapentole LP 125-80 | CODICE   |  | POMPA DI SCARICO   | CODICE  |
|   |   | 08005972 |  |  | 00000379  |
|  | CESTO PORTAOGGETTI<br>CON COPERCHIO   | CODICE   |   | PATTUMIERA CON RUOTE<br>Ø=400mm<br>H=465mm<br>CAPIENZA=58 Lt.                | CODICE  |
|   |   | 08009910 |  |  | 08005941  |
|  | PORTA SACCHETTI<br>CREMA INOX   | CODICE   |  | POMPA SUPPLEMENTARE  | CODICE  |
|   |   | 08009903 |  |  | 00000380  |
|  | GRIGLIA BASE DI<br>SUPPORTO<br><br>Lavapentole LP 55-65<br>Lavapentole LP 55-80               | CODICE   |   | DEPURATORE   | CODICE  |
|   |   | 08006308 |  |  | 8 Lt. 08005961<br>12 Lt. 08005962<br>16 Lt. 08005963<br>20 Lt. 08005964 |
|  | INSERTO CON<br>INCLINATORE<br><br>Serie LP  | CODICE   |  | INCLINATORE PER<br>CESTI IN PLASTICA<br>DA mm. 400X400                       | CODICE  |
|   |   | 08006309 |  |  | 00001877  |

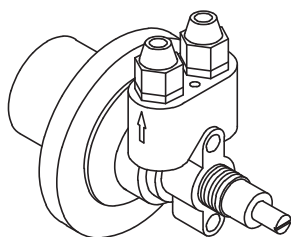
**DOSATRON**

60

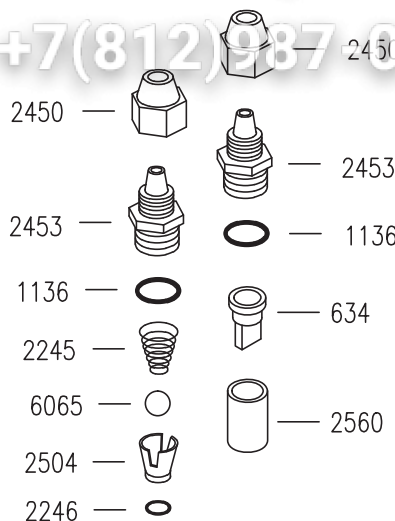

|      |                       |
|------|-----------------------|
| 634  | VALVOLA A LABBRO      |
| 1136 | OR 3056               |
| 6065 | SFERA 3/8"            |
| 2245 | MOLLA CONICA INOX     |
| 2246 | OR 2025               |
| 2450 | SERRATUBO             |
| 2453 | TAPPO VALVOLA         |
| 2504 | DISTANZIATORE         |
| 2560 | SEDE VALVOLA A LABBRO |

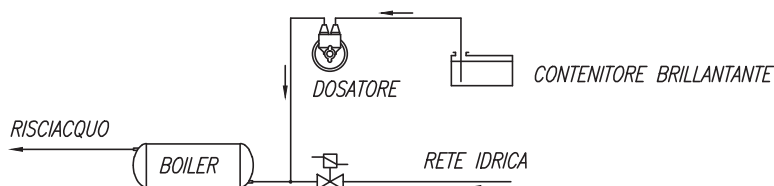
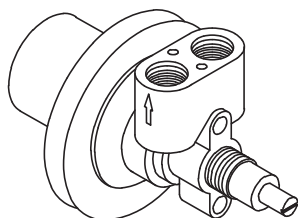

SCHEMA DI COLLEGAMENTO

**DOSATORE BRILLANTANTE "DOSATRON"****CARATTERISTICHE TECNICHE**

**FUNZIONAMENTO:** UTILIZZA LA PRESSIONE DI RISCIACQUO DELLA MACCHINA.

**COLLEGAMENTO IDRICO:** UTILIZZARE LA CANNUCCIA INSTALLATA NELLA MACCHINA PER COLLEGARE IL DOSATORE LATO "FRECCIA USCITA" ALL'IMPIANTO DI RISCIACQUO DELLA LAVASTOVIGLIE NEL TRATTO COMPRESO FRA L'ELETTRIVALVOLA E IL BOILER. CON LA CANNUCCIA IN DOTAZIONE COLLEGARE IL DOSATORE LATO "FRECCIA ENTRATA" AL CONTENITORE DI BRILLANTANTE.

**FISSAGGIO MECCANICO:** UTILIZZARE IL DADO IN DOTAZIONE. N.B. IL DOSATORE PUO' AVERE QUALSIASI ORIENTAMENTO DI MONTAGGIO.

**INNESCO:** PROCEDERE NEL SEGUENTE MODO: SVITARE LA VITE DI REGOLAZIONE FINO ALL'ARRESTO, QUINDI SPINGERLA ALL'INTERNO PIU' VOLTE AFFINCHE' IL BRILLANTANTE ASPIRATO RIEMPIA ENTRAMBE LE CANNUCCE.

**REGOLAZIONE:** AD OGNI RISCIACQUO INIETTA UNA QUANTITA' DI BRILLANTANTE REGOLABILE DA 0 A 4cm cubi, EQUIVALENTE AD UNA LUNGHEZZA ASPIRATA DELLA CANNUCCIA DA 0 A 30cm. LA PORTATA NULLA SI HA AVVITANDO COMPLETAMENTE LA VITE DI REGOLAZIONE (SENSO ORARIO), MENTRE LA PORTATA MASSIMA SI OTTIENE CON LA VITE SVITATA DI CIRCA 13 GIRI (SENSO ANTIORARIO). PER OGNI GIRO DELLA VITE LA DOSE VARIA DI 2cm ASPIRATI IN CANNUCCIA (0.3cm cubi/GIRO).

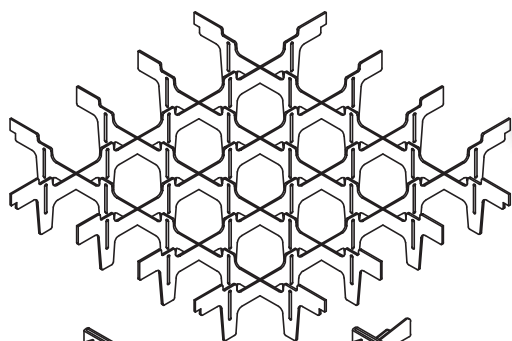

COD.10736  
INCL. SINGOLO

COD.10735  
INCL. DOPPIO

COD. 10726: SEPARATORE DA 9 BICCHIERI Ø148  
 COD. 1880: SEPARATORE DA 16 BICCHIERI Ø110  
 COD. 1881: SEPARATORE DA 25 BICCHIERI Ø87  
 COD. 1382: SEPARATORE DA 36 BICCHIERI Ø72  
 COD. 1883: SEPARATORE DA 49 BICCHIERI Ø60  
 COD. 1884: SEPARATORE CON INCLINATORE DA 16 BICCHIERI  
 COD. 1890: SEPARATORE CON INCLINATORE DA 25 BICCHIERI  
 COD. 1891: SEPARATORE CON INCLINATORE DA 36 BICCHIERI

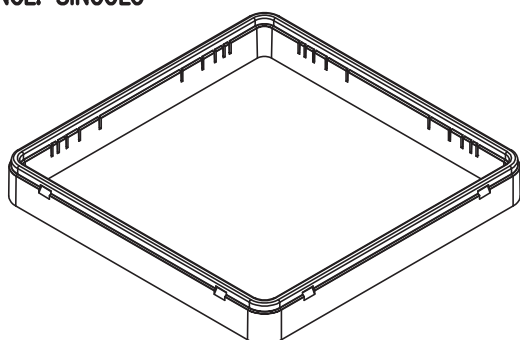

COD. 1879: TELAIO 50mm PER OGNI LIVELLO

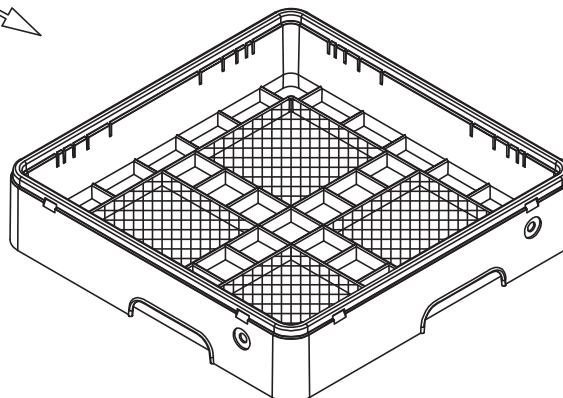

COD. 239: CESTO PER POSATE  
 COD. 240: CESTO PER TAZZE E BICCHIERI

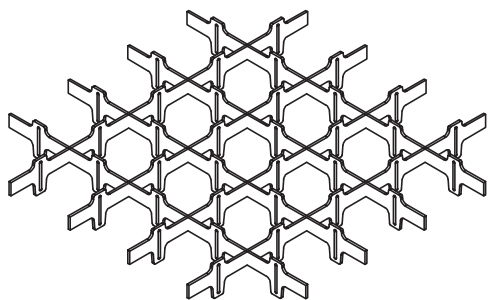

COD. 10308 SEPARATORE A 9 SCOMPARTI PER TELAIO 50mm  
 COD. 10309 SEPARATORE A 16 SCOMPARTI PER TELAIO 50mm  
 COD. 10310 SEPARATORE A 25 SCOMPARTI PER TELAIO 50mm  
 COD. 10311 SEPARATORE A 36 SCOMPARTI PER TELAIO 50mm  
 COD. 10312 SEPARATORE A 49 SCOMPARTI PER TELAIO 50mm

COD. 10313 TELAIO 50mm A 9 SCOMPARTI  
 COD. 10314 TELAIO 50mm A 16 SCOMPARTI  
 COD. 10315 TELAIO 50mm A 25 SCOMPARTI  
 COD. 10316 TELAIO 50mm A 36 SCOMPARTI  
 COD. 10317 TELAIO 50mm A 49 SCOMPARTI

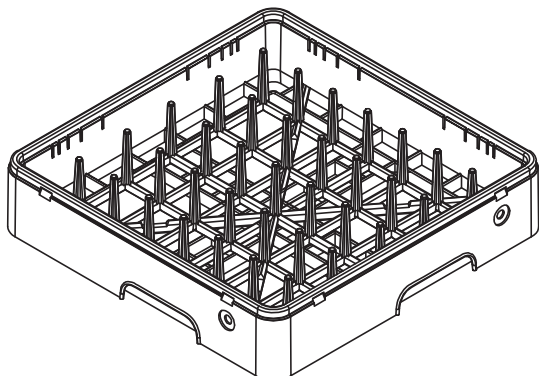

COD. 237: CESTO 18/12 PIATTI

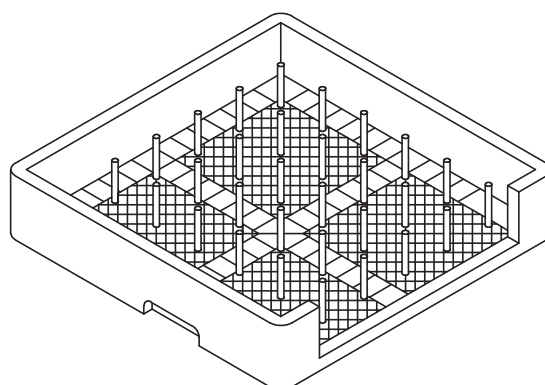

COD. 238: CESTO PER VASSOI

| Seite | Kredtor Artikel Nr. | IT   |
|-------|---------------------|--|
| 001   | 00002507            | PANN. POSTERIORE COMPACT/20                        |
| 001   | 00002457            | ASS. CARROZZ. COMPACT/20                           |
| 001   | 00001723            | ASS. SQUADRETTA LEVA FULCRO PORTA COMPACT GEMINI   |
| 001   | 00001714            | VITE INOX FIX PORTA MPSX CORTA                     |
| 001   | 00126010            | ANGOLARE MANIGLIA SX                               |
| 001   | 00126011            | ANGOLARE MANIGLIA DX                               |
| 001   | 00001715            | VITE INOX LUNGA                                    |
| 001   | 00001722            | MOLLA PER PORTA LAVABICCHIERI                      |
| 001   | 00002508            | SQ. MOLLA X COMPACT                                |
| 001   | 00002458            | BASAMENTO COMPACT/20                               |
| 001   | 00001703            | SQ. ARRESTO FERMO PORTA COMPACT - GEMINI - PROGRAM |
| 001   | 00002459            | ASS. PORTA COMPACT 20/MASTER 21                    |
| 001   | 00005905            | PANN. SOTTOPORTA AC 20                             |
| 001   | 00002506            | MANTELLO INOX COMPACT 20                           |
| 001   | 00000925            | MICROINT. C/ROTELLA X SP/N                         |
| 001   | 00000612            | FERMACAVO  |
| 001   | 00035110            | PRESSOSTATO LIVELLO 55/30 LAVAST.                  |
| 001   | 00000359            | TERMOSTATO DA 0 A 90° PER LAV.                     |
| 001   | 00000921            | MORSETTIERA PA44 3x4mmq 16A T125                   |
| 001   | 00001623            | TIMER A PULSANTE 120' 230V 50Hz                    |
| 001   | 00006642            | INSERTO IN PLASTICA PER POSATE QUADRO              |
| 001   | 0002461S            | CESTO PLASTICA mm.350x350x150H                     |
| 001   | 00004741            | ASS. CABLAGGIO ELETT. COMPACT/20                   |
| 001   | 00012461            | MEMBRANA ADESIVA PER AC 20                         |
| 001   | 00004043            | ASS. PULSANTE AVVIO CICLO                          |
| 001   | 00004042            | ASS. INTERRUTTORE CM - NA                          |
| 001   | 00004091            | ASS. LAMPADA CON GEMMA VERDE 230V                  |
| 001   | 00004092            | ASS. LAMPADA CON GEMMA NEUTRA 230V                 |
| 001   | 00004090            | ASS. LAMPADA CON GEMMA ARANCIO 230V                |
| 001   | 00009978            | PANN. COM. SOLO LAM. AC 20                         |
| 001   | 00001875            | INSERTO IN PLASTICA PORTAPIATTINI 12 POSTI         |
| 001   | 00010808            | TAPPO FORO ø10 DOSATORE DETERSIVO                  |
| 001   | 00006662            | PIEDINO REGOLABILE ESAG. D.27                      |
| 002   | 00000391            | FASCETTA BIFILARE 19.6x20.6                        |
| 002   | 00002927            | RACCORDO ANTICONDENSA                              |
| 002   | 00000394            | ELETTROVALVOLA SING. 90° 230V                      |
| 002   | 00000388            | FASCETTA A FILO HLS/A14.8X15.9                     |
| 002   | 00002933            | TUBETTO TENUTA GABBIA D'ARIA                       |
| 002   | 00000060            | DOSATORE BRILLANTANTE A PRESSIONE DI RETE (60)     |
| 002   | 00002140            | COLLARE ASPIRAZIONE                                |
| 002   | 00001556            | CAVO ALIMENTAZIONE 3X2.5X2500                      |
| 002   | 00002199            | TROPPOPIENO INOX COMPACT - GEMINI - PROGRAM        |
| 002   | 00000108            | PILETTA SCARICO G3/4                               |
| 002   | 00000109            | GUARNIZIONE GOMMA 45x26x1.5mm                      |
| 002   | 00000110            | DADO PILETTA G3/4                                  |
| 002   | 00002654            | MOLLA AD ARCHETTO BRACCIO LAVAGGIO ø25             |
| 002   | 00002650            | TAPPO PLASTICA BRACCI LAVAGGIO ø25                 |
| 002   | 00000093            | OR 121   |
| 002   | 00002502            | TAPPO GIRELLO RISCIAQUO                            |
| 002   | 00000139            | TUBO CARICO MM1500 C/CURVA                         |
| 002   | 00000638            | TUBO SCARICO øint 18 x 2000mm                      |
| 002   | 00000486            | COPERCHIO VALVOLA ANTIRIFLUSSO                     |
| 002   | 00002503            | PRESA DI PRESSIONE                                 |
| 002   | 00002450            | SERRATUBO DIS.506                                  |
| 002   | 00006104            | TUBO GOMMA 11,5 X 19 AIR WATER/10                  |
| 002   | 00002803            | GHIERA VALVOLA ANTIRIFLUSSO                        |
| 002   | 00003086            | GUARNIZIONE GOMMA d27xd40x1.5mm                    |
| 002   | 00000123            | OR 115   |
| 002   | 00002802            | CORPO VALVOLA ANTIRIFLUSSO DIS.1251                |
| 002   | 00000144            | SFERA 5/8' PTFE                                    |
| 002   | 00000057            | OR PER FLANGIA                                     |
| 002   | 00000137            | FILTRO POMPA IN P.P. MONOPEZZO                     |
| 002   | 00002139            | MANICOTTO FLANGIA POMPA                            |
| 002   | 00000397            | POMPA LAVAGGIO 0.1 HP 230V 50Hz DX                 |
| 002   | 00001695            | CONCHIGLIA NYLON                                   |
| 002   | 00010750            | RACCORDO AD ANGOLO SUP C/INS. M12x1 COL. GRIGIO    |
| 002   | 00001633            | OR 147   |
| 002   | 00000161            | TUBO SAGOMATO A 'S' DIS.205                        |
| 002   | 00002478            | PILETTA SCARICO OTTONE                             |



| Seite | Kreditor Artikel Nr. | IT  |
|-------|----------------------|---|
| 002   | 00004160             | ASS. CROCERA AP/PASSPORT 38/40 - C/FORI LASERATI                    |
| 002   | 00002531             | OR 106  |
| 002   | 00001697             | FULCRO INOX CROCIERA DA COMPACT 20 A PROGRAM 25                     |
| 002   | 00001954             | DISTRIBUTORE 4RP DIS.1217   |
| 002   | 00001173             | RONDELLA TEFLON 16X10X2mm   |
| 002   | 00004374             | VITE GODRONATA VER.OT DIS.406                                       |
| 002   | 00002808             | ANELLO PTFE X DISTRIB. 2RP(1955)                                    |
| 002   | 00004359             | UGELLO RISCIAQUO OTTONE CROMATO                                     |
| 002   | 00004133             | ASS. GIRELLO PASSPORT/35.21   |
| 002   | 00001955             | DISTRIBUTORE 2RP DIS.1218   |
| 002   | 00001184             | DADO OTT. MM12X3/8'   |
| 002   | 00000125             | DADO G3/8 CROMATO   |
| 002   | 00000124             | GUARNIZIONE 25x17x2mm   |
| 002   | 00001183             | OGIVA TEFLON DA 12X3/8'   |
| 002   | 00001171             | FULCRO OTT. RISCIAQUO   |
| 002   | 00002266             | TUBO SALITA RISCIAQUO   |
| 002   | 00000135             | TUBO RILSAN MM.4 X 6 PA12   |
| 002   | 00003535             | GABBIA D'ARIA IN POLIPROPILENE                                      |
| 002   | 00003536             | DADO GABBIA D'ARIA  |
| 002   | 00002934             | OR 4081   |
| 002   | 00002329             | TUBO EPDM NERO mm5x10   |
| 002   | 00001323             | RESISTENZA 220V 2500W C/FLANGIA BOILER A 3 FORI                     |
| 002   | 00009330             | SUPPORTO POMPA AP/AE 35.21 D.A.                                     |
| 002   | 00012208             | FLANGIA A BOCCAGLIO IN TECNOPRENE                                   |
| 002   | 00004671             | RONDELLA D'APPOGGIO DIS.1647  |
| 002   | 00013962             | DISTANZIALE INTERNO COMPACT 20 - GEMINI                             |
| 002   | 00013961             | PORTAGOMMA G 3/8 COMPACT 20 - GEMINI                                |
| 002   | 00002128             | CURVA INOX d.12mm-78g.  |
| 002   | 00014051             | ASS. DISTRIBUTORE A 3 VIE   |
| 002   | 00012184             | SPEZZONE TUBO LAVAGGIO ASS. CROCIERA 380 - 400                      |
| 002   | 00004000             | TUBO SPEZZONE SX RISCIAQUO A38-A40                                  |
| 002   | 00003199             | TUBO SPEZZONE DX RISCIAQUO A38-A40                                  |
| 003   | 00002144             | INSERTO PORTACAUCI (DAL CESTO 380X380)                              |
| 003   | 00002252             | INSERTO PORTABICCHIERI INCLINATO                                    |
| 003   | 0B009910             | CESTO PORTAOGGETTI CON COPERCHIO                                    |
| 003   | 0B009903             | PORTA SACCHETTI CREMA INOX  |
| 003   | 00001206             | KIT DOSATORE ELETTRICO PER DETERSIVO LIQUIDO 1.5 Lt/h               |
| 003   | 00004880             | KIT DOSATORE ELETTRICO PER DETERSIVO LIQUIDO 3 Lt/h                 |
| 003   | 00006223             | KIT DOSATORE ELETTRONICO REGOLABILE PER DETERSIVO LIQUIDO 0:3 Lt/h  |
| 003   | 00006449             | DOSATORE ELETTRONICO REGOLABILE PER BRILLANTANTE LIQUIDO 0:0.4 Lt/h |
| 003   | 0B005942             | DOCCIONE COMPLETO   |
| 003   | 00000379             | POMPA DI SCARICO  |
| 003   | 0B005941             | PATTUMIERA CON RUOTE Ø=400mm H=465mm CAPIENZA=58 Lt                 |
| 003   | 00000380             | POMPA SUPPLEMENTARE   |
| 003   | 0B005961             | DEPURATORE 8 Lt.  |
| 003   | 0B005962             | DEPURATORE 12 Lt.   |
| 003   | 0B005960             | DEPURATORE 16 Lt.   |
| 003   | 0B005964             | DEPURATORE 20 Lt.   |
| 003   | 00001877             | INCUNATORE PER CESTI IN PLASTICA DA mm. 400X400                     |
| 004   | 00000060             | DOSATORE BRILLANTANTE A PRESSIONE DI RETE (60)                      |
| 004   | 00000634             | VALVOLA X DOSATORE  |
| 004   | 00001136             | OR 3056   |
| 004   | 00006065             | SFERA 3/8' IN DELRIN  |
| 004   | 00002245             | MOLLA INOX CONICA   |
| 004   | 00002246             | GUARNIZIONE OR 2025 X DOSAT.BRILL.                                  |
| 004   | 00002450             | SERRATUBO DIS.506   |
| 004   | 00002453             | TAPPO VALVOLA DOSAT. ARISTARCO                                      |
| 004   | 00002504             | DISTANZ. DOSAT. ARISTARCO DIS.546                                   |
| 004   | 00002560             | SEDE VALVOLA A LABBRO PER DOS.                                      |
| 005   | 00010736             | INCLINATORE SINGOLO PER SEPARATORI                                  |
| 005   | 00010735             | INCLINATORE DOPPIO PER SEPARATORI                                   |
| 005   | 00010326             | SEPARATORE DA 9 BICCHIERI 148/9                                     |
| 005   | 00001880             | SEPARATORE DA 16 BICCHIERI 110/16                                   |
| 005   | 00001881             | SEPARATORE DA 25 BICCHIERI 87/25                                    |
| 005   | 00001882             | SEPARATORE DA 36 BICCHIERI 72/36                                    |
| 005   | 00001883             | SEPARATORE DA 49 BICCHIERI 60/49                                    |
| 005   | 00001884             | SEPARATORE CON INCUNATORE DA 16 BICCHIERI                           |
| 005   | 00001890             | SEPARATORE CON INCUNATORE DA 25 BICCHIERI                           |
| 005   | 00001891             | SEPARATORE CON INCUNATORE DA 36 BICCHIERI                           |

| Seite | Kreditor Artikel Nr. | IT                                  |
|-------|----------------------|-------------------------------------|
| 005   | 00001879             | TELAIO PLASTICA AUMENTO H 50MM      |
| 005   | 00000239             | CESTO PLASTICA RETE PER POSATE/UTEN |
| 005   | 00000240             | CESTO PLASTICA PER TAZZE/BICCHIERI  |
| 005   | 00010308             | SEPARATORE A 9 SCOMPARTI PER TELAIO |
| 005   | 00010309             | SEPARATORE A 16 SCOMPARTI PER TELAI |
| 005   | 00010310             | SEPARATORE A 25 SCOMPARTI PER TELAI |
| 005   | 00010311             | SEPARATORE A 36 SCOMPARTI PER TELAI |
| 005   | 00010312             | SEPARATORE A 49 SCOMPARTI PER TELAI |
| 005   | 00010313             | TELAIO 50mm A 9 SCOMPARTI           |
| 005   | 00010314             | TELAIO 50mm A 16 SCOMPARTI          |
| 005   | 00010315             | TELAIO 50mm A 25 SCOMPARTI          |
| 005   | 00010316             | TELAIO 50mm A 36 SCOMPARTI          |
| 005   | 00010317             | TELAIO 50mm A 49 SCOMPARTI          |
| 005   | 00000237             | CESTO PLASTICA 18 PIATTI PIANI/12   |
| 005   | 00000238             | CESTO PLASTICA 8 VASSOI             |