

TAVOLA

REV

IT2910

08

TEKNO 6

Dalla matricola Nr.0012649

Зип Общепит

vsezip.ru

+7(812)987-08-81

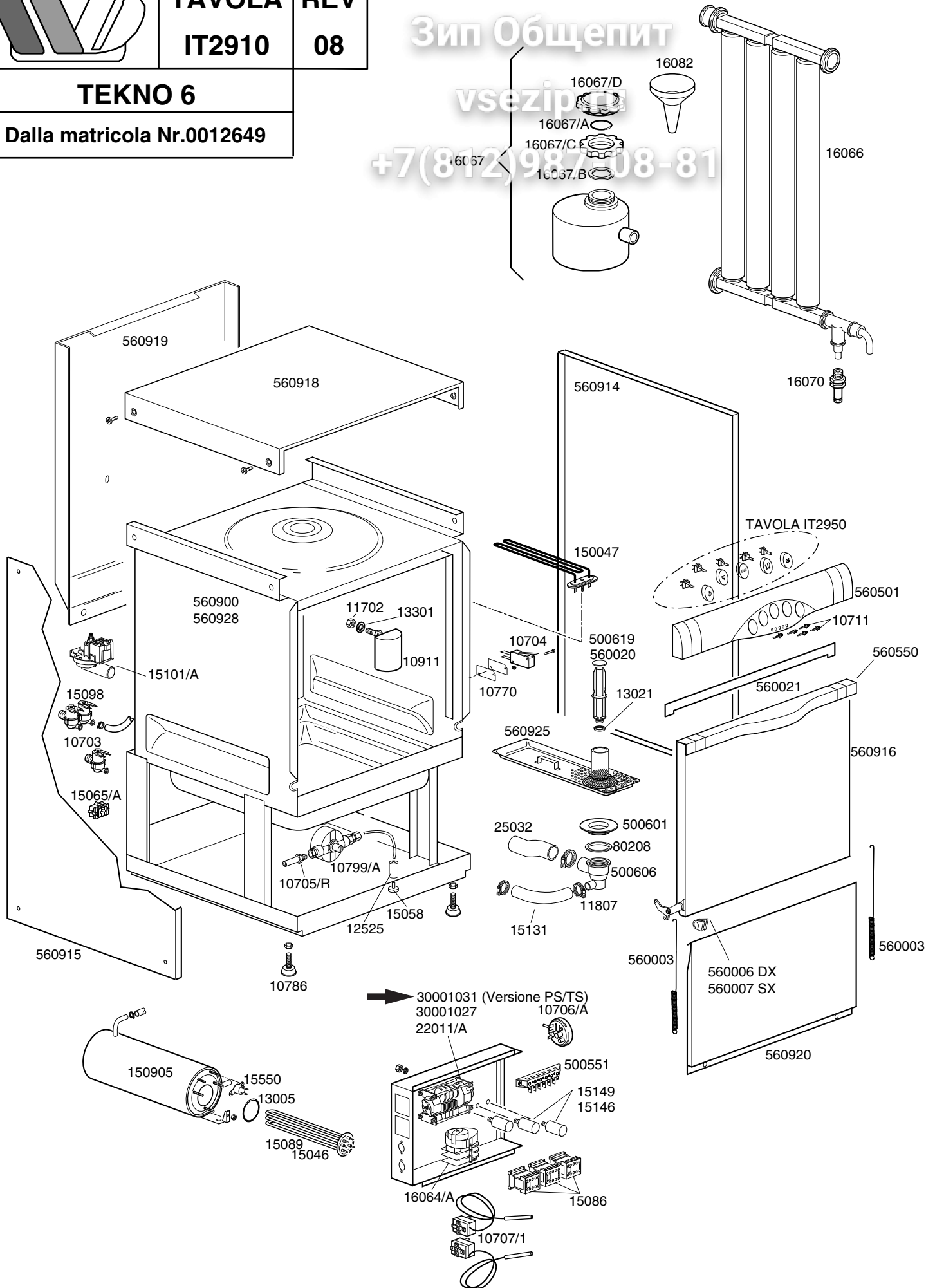

**LAVASTOVIGLIE TEKNO 6**

**Зип Общепит**

**TAVOLA  
IT2910**

vsezip.ru

+7(812)6340000

<b>CODICE</b>	<b>DESCRIZIONE</b>	<b>CODICE</b>	<b>DESCRIZIONE</b>
10703	Elettrovalvola singola	15101/A	Pompa di scarico con chiocciola orientabile
10704	Microinterruttore porta	16067/A	Timer 13 min. depurazione
10711	Spia verde piccola	16067/A	Guarnizione OR per tappo boccia sale
10770	Isolante per microswitch	16067/B	Guarnizione boccia sale
10786	Piedino M10x25 d.40 nero	16067/C	Ghiera per boccia sale
10911	Gabbia d'aria	16067/D	Tappo per boccia sale
11702	Dado M8	22011/A	Timer 2/4 per 200Vac. 50Hz
11807	Fascetta inox 12-22		
12525	Contropeso per filtrino		
13005	Guarnizione OR 151		
13021	Guarnizione DEM 40		
13301	Guarnizione 14x8x1,5		
15046	Resistenza boiler 3000W		
15058	Filtrino aspirazione		
15086	Teleruttore 230V 50-60Hz 4C		
15089	Resistenza boiler 4500W		
15098	Elettrovalvola doppia		
15131	Manicotto rony-flex		
15146	Filtro Antidisturbo F1		
15149	Filtro antidisturbo F3		
15550	Termostato di sicurezza a contatto		
16066	Decalcificatore 4 elementi		
16067	Contenitore sale		
16070	Valvola non ritorno		
16082	Imbuto		
25032	Manicotto aspirazione		
80208	Guarnizione 95x75x3		
150047	Resistenza vasca 2700W		
150905	Boiler		
500551	Morsettiera 6 poli FV122		
500601	Ghiera per pozzetto		
500606	Pozzetto con scarico laterale dx		
500619	Troppopieno		
560003	Molla sportello		
560006	Gommino dx per cerniera		
560007	Gommino sx per cerniera		
560020	Troppopieno (Vers.pompa di scarico - da Marzo 1999)		
560021	Guarnizione battuta sportello		
560501	Cruscotto comandi		
560550	Maniglia in plastica		
560900	Carrozzeria inox		
560914	Fianco dx		
560915	Fianco sx		
560916	Gruppo porta maniglia plastica		
560918	Coperchio esterno frontale plastica		
560919	Schienale		
560920	Sottoporta		
560925	Filtro superficie		
560928	Carrozzeria inox depurazione		
30001027	Timer 2 tempi		
→ 30001031	Timer 2 temp 120"/180"230V 50Hz TM-PS		
10705/R	Raccordo per tubo d.8		
10706/A	Pressostato 55-30		
10707/1	Termostato 0-90° TR2 senza albero		
10799/A	Dosatore brillantante 3 vie		
15065/A	Raccordo		



TAVOLA  
IT2930

REV  
01

TEKNO 6

Dalla matricola 99021432

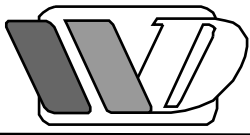
Зип Общепит

vsezip.ru

+7(812)987-08-81

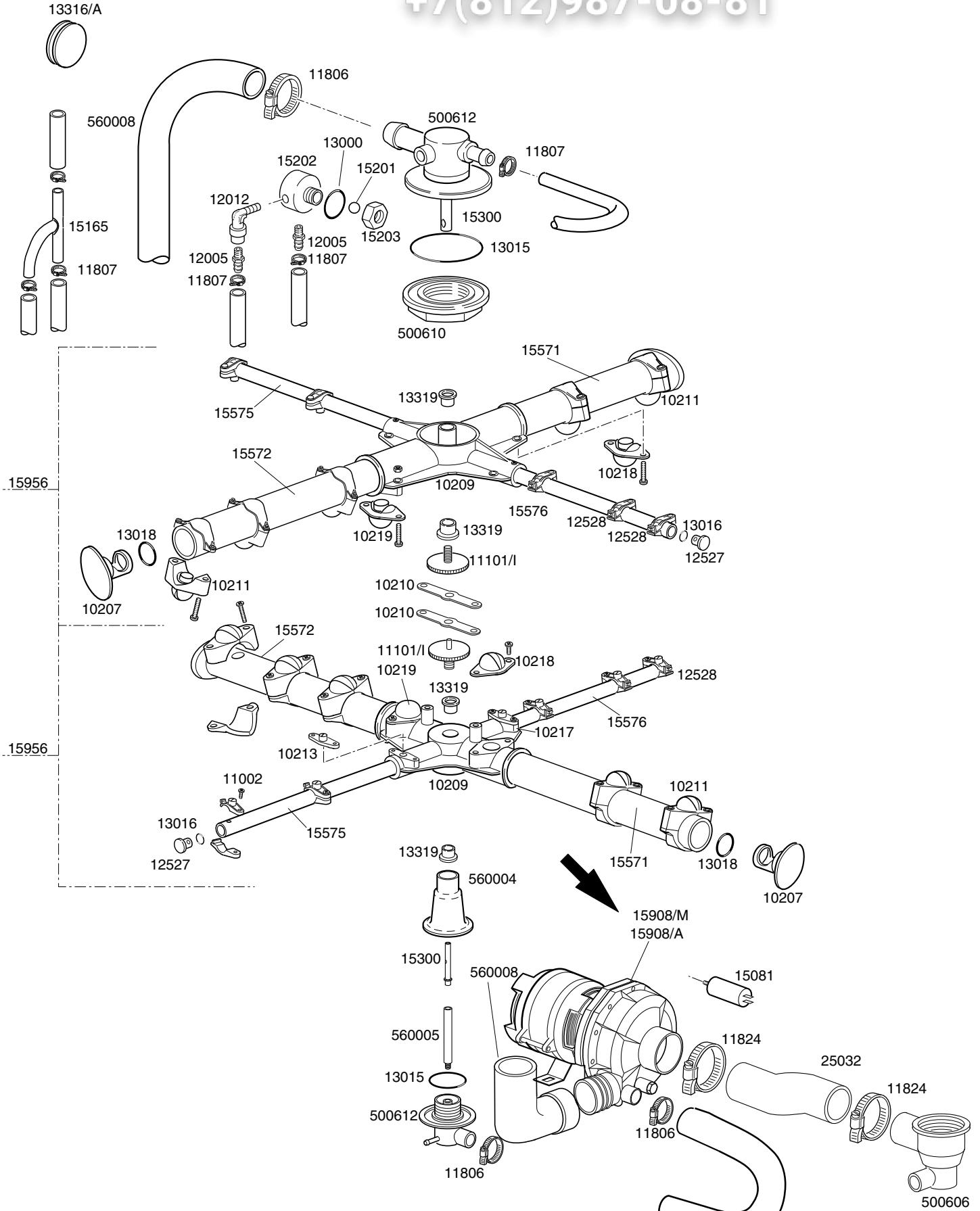



	<b>TAVOLA</b>	<b>REV</b>
	<b>IT2950</b>	<b>01</b>
<b>TASTI SERIE TEKNO 6</b>		

Зип Общепит

vsezip.ru

## SERIE TEKNO 6 DI SERIE +7(812)987-08-81

Tasti

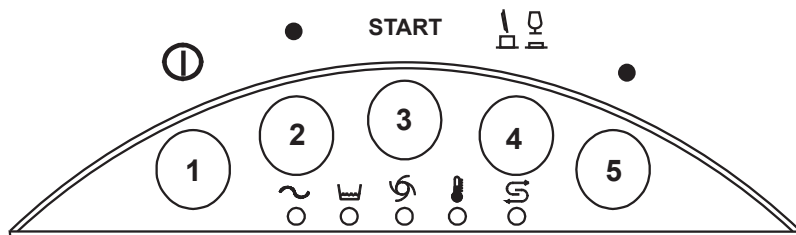

- 1 Cod. 560527/A
- 2 Cod. 560523/A
- 3 Cod. 560529/A
- 4 Cod. 560530/A
- 5 Cod. 560526/A

Comandi

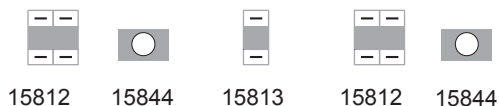

## SERIE TEKNO 6 DEPURAZIONE

Tasti

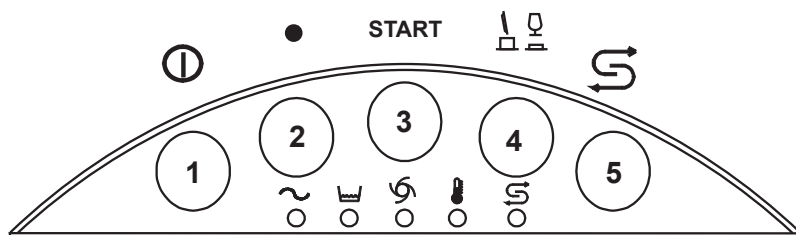

- 1 Cod. 560527/A
- 2 Cod. 560523/A
- 3 Cod. 560529/A
- 4 Cod. 560530/A
- 5 Cod. 560531/A

Comandi



## SERIE TEKNO 6 POMPA DI SCARICO

Tasti

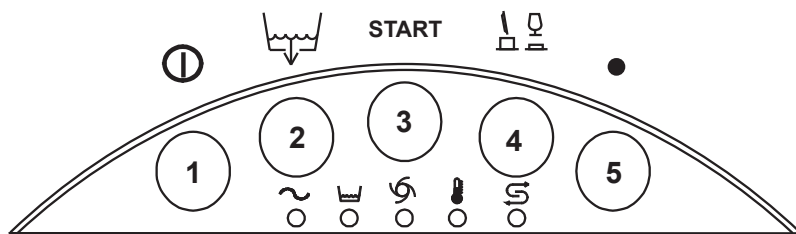

- 1 Cod. 560527/A
- 2 Cod. 560528/A
- 3 Cod. 560529/A
- 4 Cod. 560530/A
- 5 Cod. 560526/A

Comandi



## SERIE TEKNO 6 DEPURAZIONE-POMPA DI SCARICO

Tasti

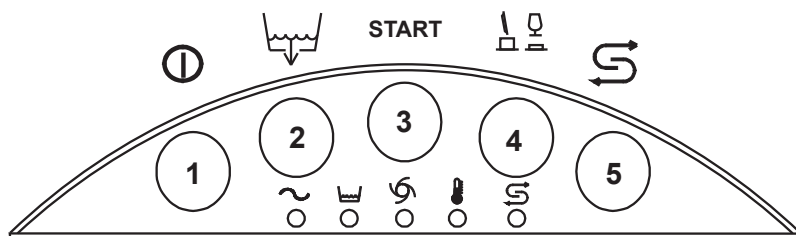

- 1 Cod. 560527/A
- 2 Cod. 560528/A
- 3 Cod. 560529/A
- 4 Cod. 560530/A
- 5 Cod. 560531/A

Comandi



