

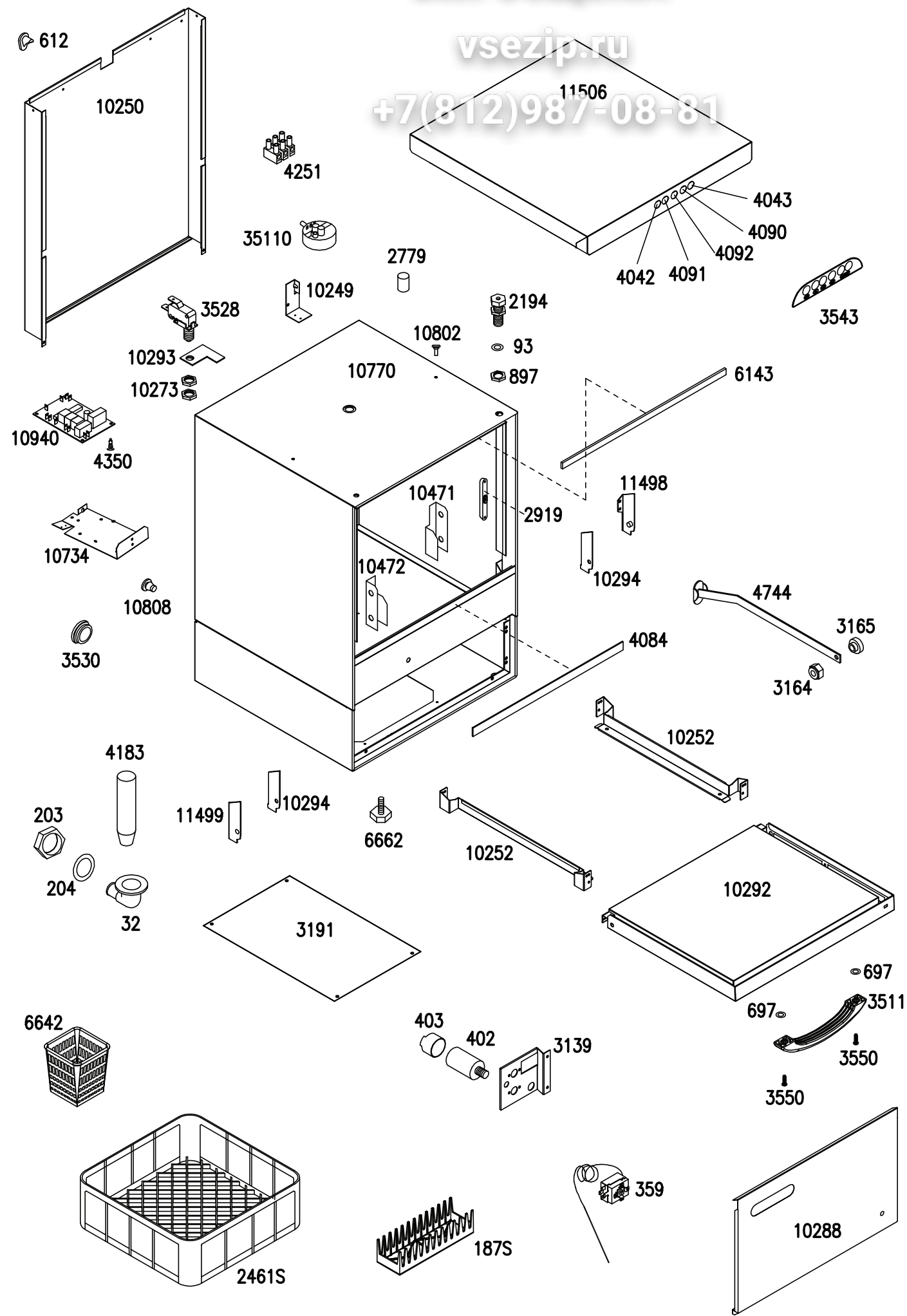

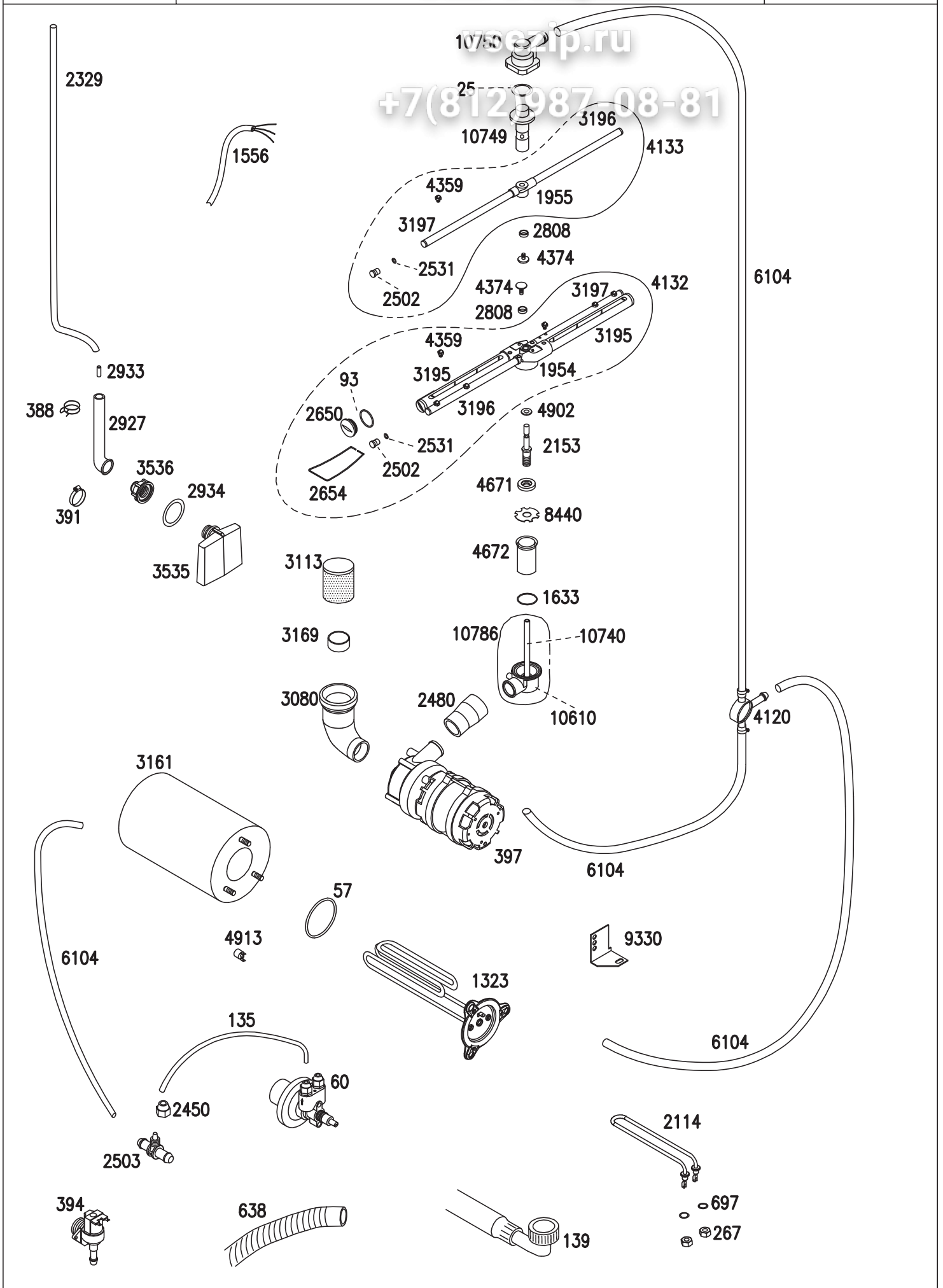

Зип-Общепит

vsezip.ru

+7(812)987-08-81

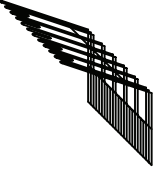

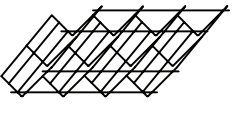
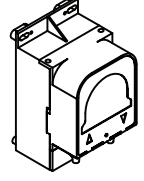
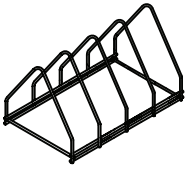
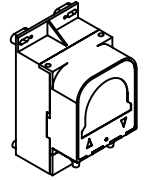
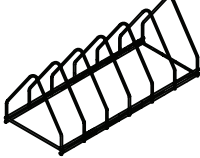
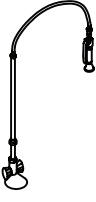
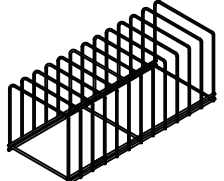
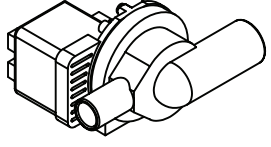
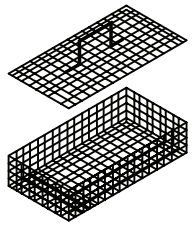
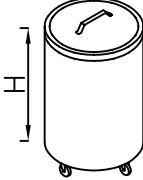
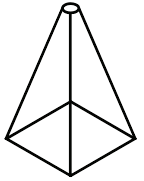
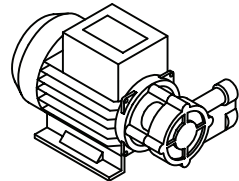
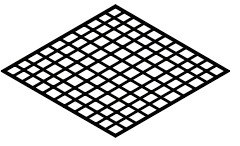
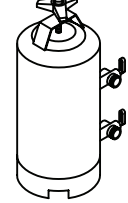
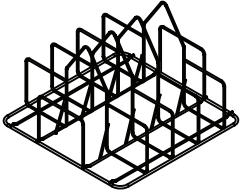

	INSERTO PORTACALICI (DAL CESTO 380X380)	CODICE		KIT DOSATORE ELETTRICO PER DETERSIVO LIQUIDO 1.5 Lt/h	CODICE
		00002144		KIT DOSATORE ELETTRICO PER DETERSIVO LIQUIDO 3 Lt/h	00001206
	INSERTO PORTABICCHIERI INCLINATO	CODICE		KIT DOSATORE ELETTRONICO REGOLABILE PER DETERSIVO LIQUIDO 0÷3 Lt/h	CODICE
		00002252			00006223
	SUPPORTO INOX PORTATEGLIE 4 DIVISORI Lavapentole LP 55-65 Lavapentole LP 55-80	CODICE		DOSATORE ELETTRONICO REGOLABILE PER BRILLANTANTE LIQUIDO 0÷0.4 Lt/h	CODICE
		OB005970			00006449
	SUPPORTO INOX PORTATEGLIE 6 DIVISORI Lavapentole LP 65-65 Lavapentole LP 125-80	CODICE		DOCCIONE COMPLETO	CODICE
		OB005971			OB005942
	SUPPORTO INOX PORTATEGLIE 12 DIVISORI Lavapentole LP 65-65 Lavapentole LP 125-80	CODICE		POMPA DI SCARICO	CODICE
		OB005972			00000379
	CESTO PORTAOGGETTI CON COPERCHIO	CODICE		PATTUMIERA CON RUOTE Ø=400mm H=465mm CAPIENZA=58 Lt.	CODICE
		OB009910			OB005941
	PORTA SACCHETTI CREMA INOX	CODICE		POMPA SUPPLEMENTARE	CODICE
		OB009903			00000380
	GRIGLIA BASE DI SUPPORTO Lavapentole LP 55-65 Lavapentole LP 55-80	CODICE		DEPURATORE	CODICE
		OB006308		8 Lt.	OB005961
				12 Lt.	OB005962
				16 Lt.	OB005963
20 Lt.	OB005964				
	INSERTO CON INCLINATORE Serie LP	CODICE		INCLINATORE PER CESTI IN PLASTICA DA mm. 400X400	CODICE
		OB006309			00001877

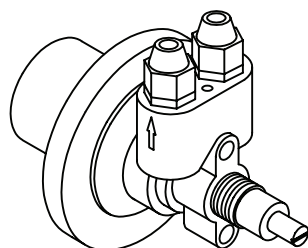
DOSATRON

60

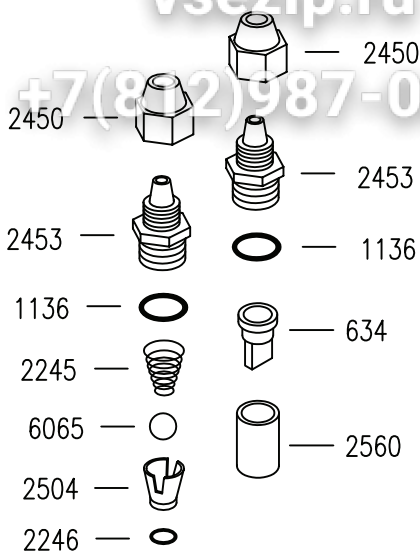

634	VALVOLA A LABBRO
1136	OR 3056
6065	SFERA 3/8"
2245	MOLLA CONICA INOX
2246	OR 2025
2450	SERRATUBO
2453	TAPPO VALVOLA
2504	DISTANZIATORE
2560	SEDE VALVOLA A LABBRO

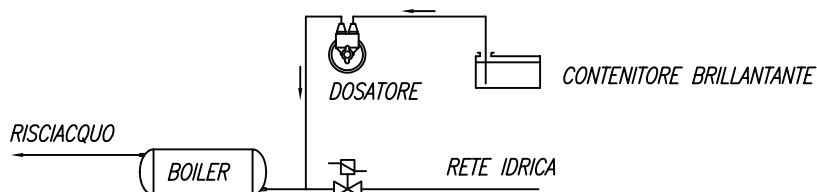
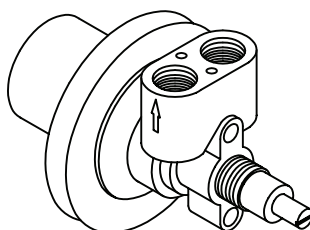

SCHEMA DI COLLEGAMENTO

DOSATORE BRILLANTANTE "DOSATRON"**CARATTERISTICHE TECNICHE**

FUNZIONAMENTO: UTILIZZA LA PRESSIONE DI RISCIACQUO DELLA MACCHINA.

COLLEGAMENTO IDRICO: UTILIZZARE LA CANNUCCIA INSTALLATA NELLA MACCHINA PER COLLEGARE IL DOSATORE LATO "FRECCIA USCITA" ALL'IMPIANTO DI RISCIACQUO DELLA LAVASTOVIGLIE NEL TRATTO COMPRESO FRA L'ELETTROVALVOLA E IL BOILER. CON LA CANNUCCIA IN DOTAZIONE COLLEGARE IL DOSATORE LATO "FRECCIA ENTRATA" AL CONTENITORE DI BRILLANTANTE.

FISSAGGIO MECCANICO: UTILIZZARE IL DADO IN DOTAZIONE. N.B. IL DOSATORE PUO' AVERE QUALSIASI ORIENTAMENTO DI MONTAGGIO.

INNESCO: PROCEDERE NEL SEGUENTE MODO: SVITARE LA VITE DI REGOLAZIONE FINO ALL'ARRESTO, QUINDI SPINGERLA ALL'INTERNO PIU' VOLTE AFFINCHÉ IL BRILLANTANTE ASPIRATO RIEMPIA ENTRAMBE LE CANNUCCE.

REGOLAZIONE: AD OGNI RISCIACQUO INIETTA UNA QUANTITA' DI BRILLANTANTE REGOLABILE DA 0 A 4cm cubi, EQUIVALENTE AD UNA LUNGHEZZA ASPIRATA DELLA CANNUCCIA DA 0 A 30cm. LA PORTATA NULLA SI HA AVVITANDO COMPLETAMENTE LA VITE DI REGOLAZIONE (SENSO ORARIO), MENTRE LA PORTATA MASSIMA SI OTTIENE CON LA VITE SVITATA DI CIRCA 13 GIRI (SENSO ANTIORARIO). PER OGNI GIRO DELLA VITE LA DOSE VARIA DI 2cm ASPIRATI IN CANNUCCIA (0.3cm cubi/GIRO).

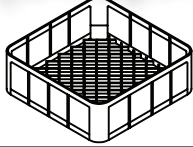
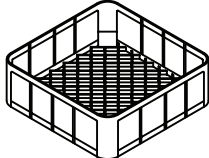
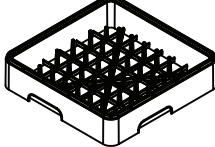
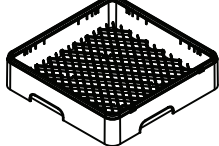
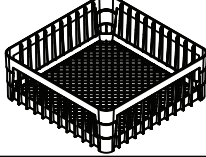
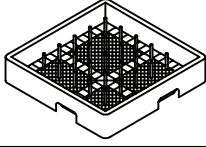
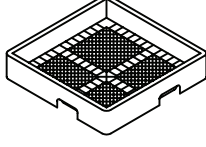
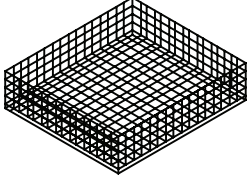
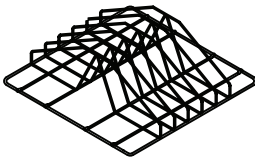
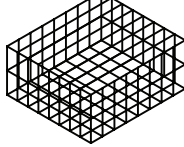
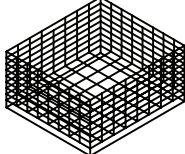
CODICE	DESCRIZIONE	CESTO	MODELLO APPARECCHIO
2461S	CESTO QUADRO 350 x 350 x 150 mm IN POLIPROPILENE		COMPACT 20 AE/AP 35.21
630S	CESTO QUADRO 380 x 380 x 150 mm IN POLIPROPILENE		GEMINI CF PROGRAM 25 CF AE/AP 38.25
2145S	CESTO QUADRO 400 x 400 x 150 mm IN PLASTICA		ALISEO 422 AE/AP 40.29 AL 40.28 E ALISEO 40.28 E
2492S	CESTO QUADRO 14 PIATTI 450 x 450 x 105 mm IN PLASTICA		AE/AP 45.30 AL 45.32 E ALISEO 45.32 E
3513	CESTO QUADRO BICCHIERI 450 x 450 x 110 mm IN PLASTICA		AE/AP 45.30 AL 45.32 E ALISEO 45.32 E
2491S	CESTO QUADRO 450 x 450 x 165 mm IN PLASTICA		ALISEO 450 AE/AP 45.30 AL 45.32 E ALISEO 45.32 E
237	CESTO QUADRO 12/18 PIATTI 500 x 500 x 105mm IN PLASTICA		AE/AP 50.32 - AP 50.35 AE/AP 1000 AL 50.34 E - AL 50.40 E GL 1040 - GL 1240
239	CESTO QUADRO PER POSATE ED UTENSILI 500 x 500 x 105mm IN PLASTICA		AE/AP 50.32 - AP 50.35 AE/AP 1000 AL 50.34 E - AL 50.40 E GL 1040 - GL 1240
5025	CESTO QUADRO 550 x 550 x 110mm INOX		AP 55.40 AL 55.45 E/P
5120	INSERTO PORTATEGLIE INOX		AP 55.40 AL 55.45 E/P
808	CESTO QUADRO 18 PIATTI 550 x 550 x 130mm		AL 55.45 E
803	CESTO QUADRO 550 x 550 x 130mm		AL 55.45 E

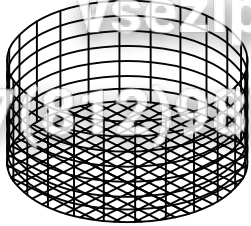
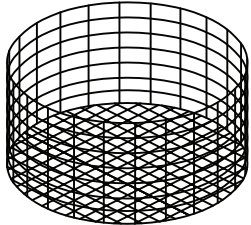
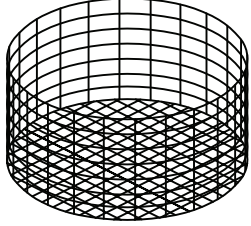
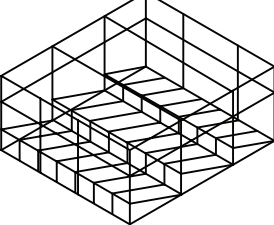
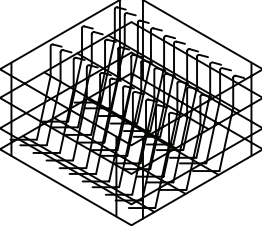
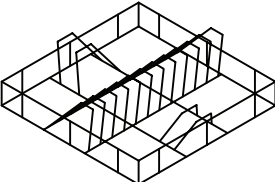
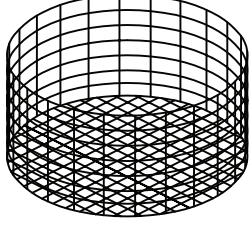
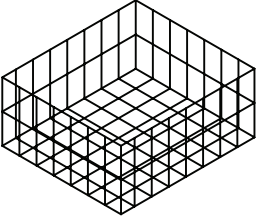
CODICE	DESCRIZIONE	CESTO	MODELLO APPARECCHIO
4065	CESTO BICCHIERI Ø 350x110 mm		AE/AP 35.21 (*) * = CON INSERTO INOX
195	CESTO TONDO Ø 360x180 mm		PROGRAM 25 CR
4073	CESTO BICCHIERI Ø 380x130 mm		PROGRAM 25 CF (*) AE/AP 38.25 (*) GEMINI CF (*) * = CON INSERTO INOX
63010	CESTO QUADRO CON ANGOLARI FONDO INCLINATO A 3 DIVISORI 380x380x175 mm		GEMINI CF PROGRAM 25 CF AE/AP 38.25
398	CESTO QUADRO CON ANGOLARI PER CALICI 380x380x200 mm		PROGRAM 25 CF AE/AP 38.25
493	CESTO 12 PIATTI 400x400x120 mm		ALISEO 422 AE/AP 40.29 ALISEO 40.28 E AL 40.28 E
2778	CESTO TONDO Ø 400x145 mm		ALISEO 422 (*) AE/AP 40.29 (*) * = CON INSERTO INOX
377	CESTO QUADRO CON ANGOLARI 400x400x250 mm		ALISEO 422 AE/AP 40.29 ALISEO 40.28 E AL 40.28 E

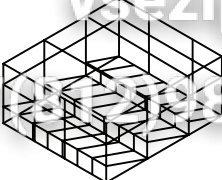
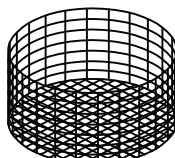
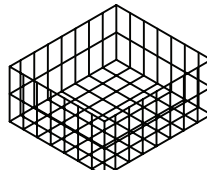
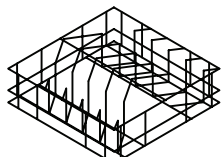
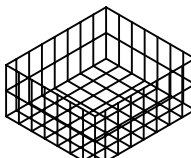
CODICE	DESCRIZIONE	CESTO	MODELLO APPARECCHIO
6296	CESTO QUADRO CON ANGOLARI FONDO INCLINATO A 3 DIVISORI 400x400x150 mm		ALISEO 422 AE/AP 40.29 ALISEO 40.28 E AL 40.28 E
5780	CESTO BICCHIERI Ø 350x170 mm		AE/AP 35.21 (*) (*) = CON INSERTO INOX
63011	CESTO QUADRO CON ANGOLARI 375x375x170 mm		PROGRAM 25 AE/AP 38.25
2492	CESTO QUADRO 14 PIATTI 450 x 450 x 105 mm		AE/AP 45.30 AL 45.32 E ALISEO 45.32 E
2491	CESTO QUADRO CON ANGOLARI 450 x 450 x 127 mm		ALISEO 450 AE/AP 45.30 AL 45.32 E ALISEO 45.32 E

- COD. 10326: SEPARATORE DA 9 BICCHIERI ϕ 148
 COD. 1880: SEPARATORE DA 16 BICCHIERI ϕ 110
 COD. 1881: SEPARATORE DA 25 BICCHIERI ϕ 87
 COD. 1882: SEPARATORE DA 36 BICCHIERI ϕ 72
 COD. 1833: SEPARATORE DA 49 BICCHIERI ϕ 60
 COD. 1834: SEPARATORE CON INCLINATORE DA 16 BICCHIERI
 COD. 1890: SEPARATORE CON INCLINATORE DA 25 BICCHIERI
 COD. 1891: SEPARATORE CON INCLINATORE DA 36 BICCHIERI

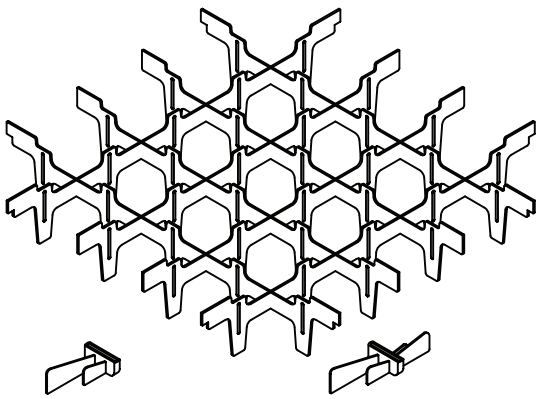

COD.10736
INCL. SINGOLO

COD.10735
INCL. DOPPIO

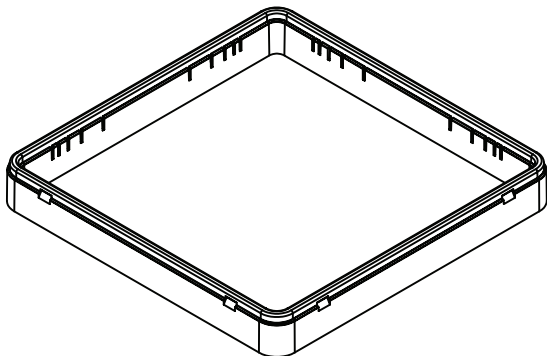

COD. 1879: TELAIO 50mm PER OGNI LIVELLO

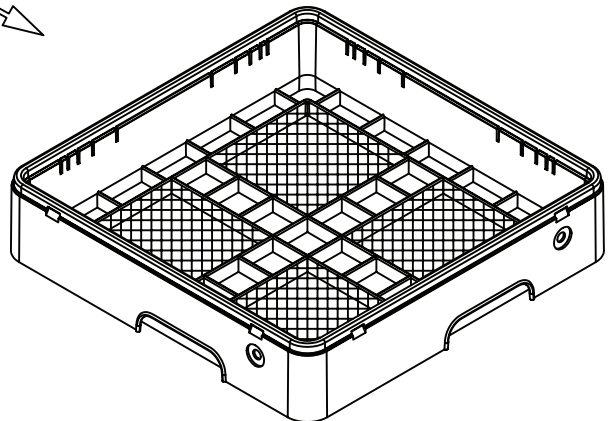

COD. 239: CESTO PER POSATE
COD. 240: CESTO PER TAZZE E BICCHIERI

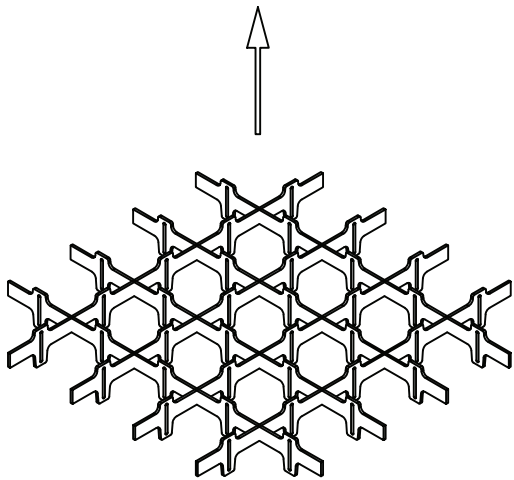

- COD. 10308 SEPARATORE A 9 SCOMPARTI PER TELAIO 50mm
 COD. 10309 SEPARATORE A 16 SCOMPARTI PER TELAIO 50mm
 COD. 10310 SEPARATORE A 25 SCOMPARTI PER TELAIO 50mm
 COD. 10311 SEPARATORE A 36 SCOMPARTI PER TELAIO 50mm
 COD. 10312 SEPARATORE A 49 SCOMPARTI PER TELAIO 50mm

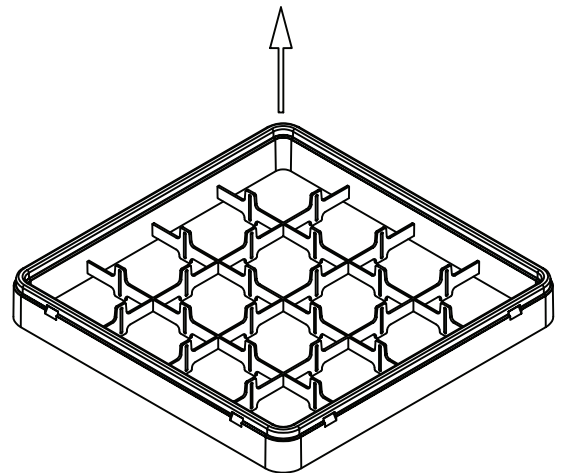



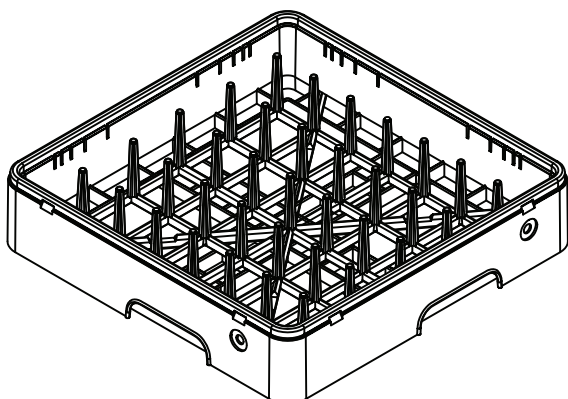

- COD. 10313 TELAIO 50mm A 9 SCOMPARTI
 COD. 10314 TELAIO 50mm A 16 SCOMPARTI
 COD. 10315 TELAIO 50mm A 25 SCOMPARTI
 COD. 10316 TELAIO 50mm A 36 SCOMPARTI
 COD. 10317 TELAIO 50mm A 49 SCOMPARTI

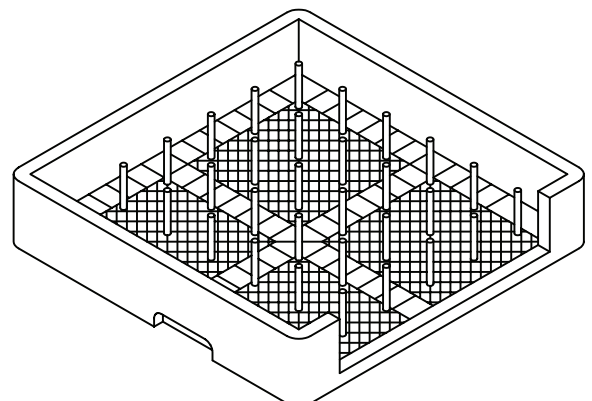

COD. 237: CESTO 18/12 PIATTI

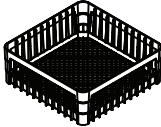
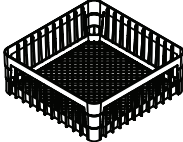
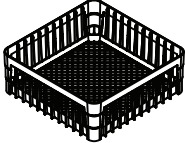
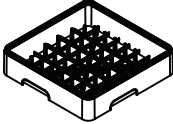
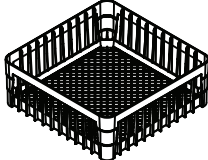
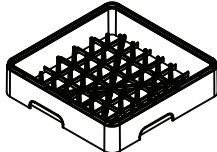
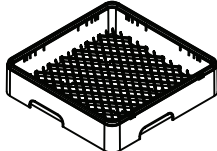

COD. 238: CESTO PER VASSOI

CODICE	DESCRIZIONE	CESTO	MODELLO APPARECCHIO
2461S	CESTO QUADRO 350 x 350 x 150 mm SENZA ANGOLARI INTERNI		AE/AP 35.21 COMPACT 20
630S	CESTO QUADRO 380 x 380 x 150 mm CON ANGOLARI INTERNI		AE/AP 38.25 GEMINI PROGRAM 25 CF
3295	CESTO QUADRO 400 x 400 x 150 mm SENZA ANGOLARI INTERNI		AE/AP 40.29 AL 40.28E ALISEO 40.28E
2145S	CESTO QUADRO 400 x 400 x 150 mm CON ANGOLARI INTERNI		AE/AP 40.29 AL 40.28E ALISEO 40.28E
493S	CESTO QUADRO 400 x 400 x 110 PIATTI		AE/AP 40.29 AL 40.28E ALISEO 40.28E
2491S	CESTO QUADRO 450 x 450 x 165 mm CON ANGOLARI INTERNI		AE/AP 45.30 AL 45.32 ALISEO 45.32
2492S	CESTO QUADRO 450 x 450 x 105 PIATTI		AE/AP 45.30 AL 45.32 ALISEO 45.32
3513	CESTO QUADRO 450 x 450 x 105 BICCHIERI		AE/AP 45.30 AL 45.32 ALISEO 45.32
3424	CESTO TONDO D350 H160 mm		AE/AP 35.21 COMPACT 20
3512	CESTO TONDO D380 H170 mm		AE/AP 38.25 GEMINI PROGRAM 25 CF
3497	CESTO TONDO D400 H180 mm		AE/AP 40.29 AL 40.28E ALISEO 40.28E

Seite	Kreditor Artikel Nr.	IT
001	00000612	FERMACAVO
001	00010250	PANN. POSTERIORE AP/AE 35.21
001	00004251	MORSETTIERA PA76 3X6mmq 32A T125
001	00011506	ASS. CAPPOTTINA COMANDI AE 35.21
001	00004043	ASS. PULSANTE AVVIO CICLO
001	00004090	ASS. LAMPADA CON GEMMA ARANCIO 230V
001	00004092	ASS. LAMPADA CON GEMMA NEUTRA 230V
001	00004091	ASS. LAMPADA CON GEMMA VERDE 230V
001	00004042	ASS. INTERRUTTORE CM - NA
001	00003543	ETICHETTA AD. PER PANNELLO COMANDI
001	00006143	GUARNIZ. AUTOAD. X LABIRINTO mm15x4
001	00002194	ASS. CRICCO PORTA
001	00000093	OR 121
001	00000897	DADO INFERIORE BLOCCAGGIO
001	00010802	TAPPO FORO CAPPOTTA
001	00002779	FILTRO ANTIDISTURBO 0,47MF
001	00035110	PRESSOSTATO LIVELLO 55/30 LAVAST.
001	00010249	SQUADRETTA MULTIPLA AE
001	00010770	ASS. CARROZZ. AP/AE 35.21
001	00003528	MICRO COMPLETO AE35
001	00010293	GUARNIZIONE PER MICRO
001	00010273	DADO M10x0.75 OTTONE PER MICRO
001	00010471	FRANGIFLUTTI INT. VASCA DX AP/AE 35/38/40/45
001	00002919	GUIDA TIRANTE
001	00010472	FRANGIFLUTTI INT. VASCA SX AP/AE 35/38/40/45
001	00010734	SUPPORTO SCHEDA ELETTRON. SERIE AE
001	00004350	SUPPORTO PER CIRCUITO STAMPATO
001	00010808	TAPPO FORO ø10 DOSATORE DETERSIVO
001	00003530	TAPPO FORO ø27 VALVOLA DVGW
001	00004183	TROPPOPIENO PLASTICA ø35x80 AP 35/38/40/45
001	00000203	DADO PILETTA NYLON
001	00000204	GUARNIZIONE GOMMA 59x45x2.5mm
001	00000032	PILETTA DI SCARICO
001	00003191	PROTEZIONE FONDO PASSPORT 35.21
001	00011499	ASS. CERNIERA PORTA SX AP/AE - FINITO
001	00010294	GUARNIZIONE LATERALE CERNIERA SERIE AE
001	00006662	PIEDINO REGOLABILE ESAG. D.27
001	00010252	SLITTA INTERNA DX - SX AP/AE 35.21
001	00004084	SPUGNA ADESIVA mm20x2
001	00010292	ASS. PORTA AE 35.21 C/RIVET. - PER CARR. UNIFICATA
001	00003164	DADO BLOCCA PIASTRINA A35-A40-A50
001	00003165	TESTINA PERNO A40-A50 DIS.1322
001	00003139	SUPPORTO DOSATORE-TERMOSTATI
001	00000359	TERMOSTATO DA 0 A 90° PER LAV.
001	00010288	PANN. SOTTOPORTA AP/AE 35.21 BUGNA ARI + 90x30
001	00003550	VITE M5x25 INOX A2 ISO 7380 TBEI
001	00000697	OR 112
001	00003511	MANIGLIA PORTA SERIE AE
001	00000403	CAPPUCCIO PER CONDENSATORE 5 MICROF
001	00000402	CONDENSATORE 6,3 µF CON CODOLO
001	00001875	INSERTO IN PLASTICA PORTAPIATTINI 12 POSTI
001	00024615	CESTO PLASTICA mm.350x350x150H
001	00006642	INSERTO IN PLASTICA PER POSATE QUADRO
001	00004744	ASS. TIRANTE PORTA DX/SX SERIE AP/AE
001	00011498	ASS. CERNIERA PORTA DX AP/AE - FINITO
002	00002329	TUBO EPDM NERO mm5x10
002	00001556	CAVO ALIMENTAZIONE 3X2.5X2500
002	00010750	RACCORDO AD ANGOLO SUP C/INS. M12x1 COL. GRIGIO
002	00006104	TUBO GOMMA 11,5 X 19 AIR WATER/10
002	00000388	FASCETTA A FILO HLS/A14.8X15.9
002	00000391	FASCETTA BIFILARE 19.6x20.6
002	00000403	CAPPUCCIO PER CONDENSATORE 5 MICROF
002	00000402	CONDENSATORE 6,3 µF CON CODOLO
002	00003169	ANELLO X MANICOTTO A35-38-40 PLAST.
002	00003536	DADO GABBIA D'ARIA
002	00002934	OR 4081
002	00003535	GABBIA D'ARIA IN POLIPROPILENE
002	00003113	FILTRO POMPA PASSPORT A35-A38-A40
002	00003080	MANICOTTO ASPIRAZIONE A35-A38-A40

Seite	Kreditor Artikel Nr.	IT
002	00002654	MOLLA AD ARCHETTO BRACCIO LAVAGGIO ø25
002	00002502	TAPPO GIRELLO RISCIAQUO
002	00010786	ASS. TIRANTE INF. AP 35.21 - AE 35/38/40 M13x1
002	00002480	MANICOTTO TUBO LAV. PROJECT
002	00003161	ASS. BOILER A35
002	00002933	TUBETTO TENUTA GABBIA D'ARIA
002	00002927	RACCORDO ANTICONDENSA
002	00002650	TAPPO PLASTICA BRACCI LAVAGGIO ø25
002	00004359	UGELLO RISCIAQUO OTTONE CROMATO
002	00003195	TUBO SPEZZONE LAVAGGIO A 35.21
002	00003196	TUBO SPEZZONE DX RISCIAQUO A 35.21
002	00002531	OR 106
002	00004913	TERMOSTATO BIMETALLICO R.M.100o
002	00000397	POMPA LAVAGGIO 0.1 HP 230V 50Hz DX
002	00001323	RESISTENZA 220V 2500W C/FLANGIA BOILER A 3 FORI
002	00000135	TUBO RILSAN MM.4 X 6 PA12
002	00000060	DOSATORE BRILLANTANTE A PRESSIONE DI RETE (60)
002	00002450	SERRATUBO DIS.506
002	00002503	PRESA DI PRESSIONE
002	00000394	ELETTRORVALVOLA SING. 90o 230V
002	00000638	TUBO SCARICO øint 18 x 2000mm
002	00009330	SUPPORTO POMPA AP/AE 35.21 D.A.
002	00002114	RESISTENZA 230V 2000W
002	00000139	TUBO CARICO MM1500 C/CURVA
002	00000697	OR 112
002	00000267	DADO M10 X 1 OTTONE
002	00004120	DISTRIBUTORE A 3 VIE PLASTICA
002	00010610	CONCHIGLIA INFERIORE/SUPERIORE C/INS. M13x1
002	00010740	TIRANTE INOX INFERIORE M13x1 EST.
002	00001633	OR 147
002	00004672	CILINDRO COPRITIRANTE H=98 RESINA NORYL
002	00008440	RONDELLA D.33xd.11 INOX x AP 35.21
002	00004671	RONDELLA D'APPOGGIO DIS.1647
002	00002153	FULCRO INOX CROCIERA
002	00004902	RONDELLA TEFLON 16X10X1.5MM
002	00001954	DISTRIBUTORE 4RP DIS.1217
002	00004132	ASS. CROCERA AP/PASSPORT 35.21 - C/FORI LASERATI
002	00003197	TUBO SPEZZONE SX RISCIAQUO A 35.21
002	00004374	VITE GODRONATA VER.OT DIS.406
002	00002808	ANELLO PTFE X DISTRIB. 2RP(1955)
002	00000093	OR 121
002	00001955	DISTRIBUTORE 2RP DIS.1218
002	00004133	ASS. GIRELLO PASSPORT/35.21
002	00010749	PERNO RISCIAQUO PASSANTE LUNGO - SERIE AE/AP
002	00000025	OR 128
003	00002144	INSERTO PORTACAUCI (DAL CESTO 380X380)
003	00002252	INSERTO PORTABICCHIERI INCLINATO
003	0B009910	CESTO PORTAOGGETTI CON COPERCHIO
003	0B009903	PORTA SACCHETTI CREMA INOX
003	00001206	KIT DOSATORE ELETTRICO PER DETERSIVO LIQUIDO 1.5 Lt/h
003	00004880	KIT DOSATORE ELETTRICO PER DETERSIVO LIQUIDO 3 Lt/h
003	00006223	KIT DOSATORE ELETTRONICO REGOLABILE PER DETERSIVO LIQUIDO 0:3 Lt/h
003	00006449	DOSATORE ELETTRONICO REGOLABILE PER BRILLANTANTE LIQUIDO 0:0.4 Lt/h
003	0B005942	DOCCIONE COMPLETO
003	00000379	POMPA DI SCARICO
003	0B005941	PATTUMIERA CON RUOTE ø=400mm H=465mm CAPIENZA=58 Lt
003	00000380	POMPA SUPPLEMENTARE
003	0B005961	DEPURATORE 8 Lt.
003	0B005962	DEPURATORE 12 Lt.
003	0B005960	DEPURATORE 16 Lt.
003	0B005964	DEPURATORE 20 Lt.
003	00001877	INCUNATORE PER CESTI IN PLASTICA DA mm. 400X400
004	00000060	DOSATORE BRILLANTANTE A PRESSIONE DI RETE (60)
004	00000634	VALVOLA X DOSATORE
004	00001136	OR 3056
004	00006065	SFERA 3/8' IN DELRIN
004	00002245	MOLLA INOX CONICA
004	00002246	GUARNIZIONE OR 2025 X DOSAT.BRILL.
004	00002450	SERRATUBO DIS.506

Seite	Kreditor Artikel Nr.	IT
004	00002453	TAPPO VALVOLA DOSAT. ARISTARCO
004	00002504	DISTANZ. DOSAT. ARISTARCO DIS.546
004	00002560	SEDE VALVOLA A LABBRO PER DOS.
005	0002461S	CESTO PLASTICA mm.350x350x150H
006	00004065	CESTO RETE d350mm h110mm BICCHIERI
007	00005780	CESTO RETE d.350mmx170h
008	00010736	INCLINATORE SINGOLO PER SEPARATORI
008	00010735	INCLINATORE DOPPIO PER SEPARATORI
008	00010326	SEPARATORE DA 9 BICCHIERI 148/9
008	00001880	SEPARATORE DA 16 BICCHIERI 110/16
008	00001881	SEPARATORE DA 25 BICCHIERI 87/25
008	00001882	SEPARATORE DA 36 BICCHIERI 72/36
008	00001883	SEPARATORE DA 49 BICCHIERI 60/49
008	00001884	SEPARATORE CON INCUNATORE DA 16 BICCHIERI
008	00001890	SEPARATORE CON INCUNATORE DA 25 BICCHIERI
008	00001891	SEPARATORE CON INCUNATORE DA 36 BICCHIERI
008	00001879	TELAIO PLASTICA AUMENTO H 50MM
008	00000239	CESTO PLASTICA RETE PER POSATE/UTEN
008	00000240	CESTO PLASTICA PER TAZZE/BICCHIERI
008	00010308	SEPARATORE A 9 SCOMPARTI PER TELAIO
008	00010309	SEPARATORE A 16 SCOMPARTI PER TELAIO
008	00010310	SEPARATORE A 25 SCOMPARTI PER TELAIO
008	00010311	SEPARATORE A 36 SCOMPARTI PER TELAIO
008	00010312	SEPARATORE A 49 SCOMPARTI PER TELAIO
008	00010313	TELAIO 50mm A 9 SCOMPARTI
008	00010314	TELAIO 50mm A 16 SCOMPARTI
008	00010315	TELAIO 50mm A 25 SCOMPARTI
008	00010316	TELAIO 50mm A 36 SCOMPARTI
008	00010317	TELAIO 50mm A 49 SCOMPARTI
008	00000237	CESTO PLASTICA 18 PIATTI PIANI/12
008	00000238	CESTO PLASTICA 8 VASSOI
009	0002461S	CESTO PLASTICA mm.350x350x150H
009	00003424	CESTO d.350mm x h160mm PLASTICA

Зип-Общепит

vsezip.ru

7(812)987-08-81