

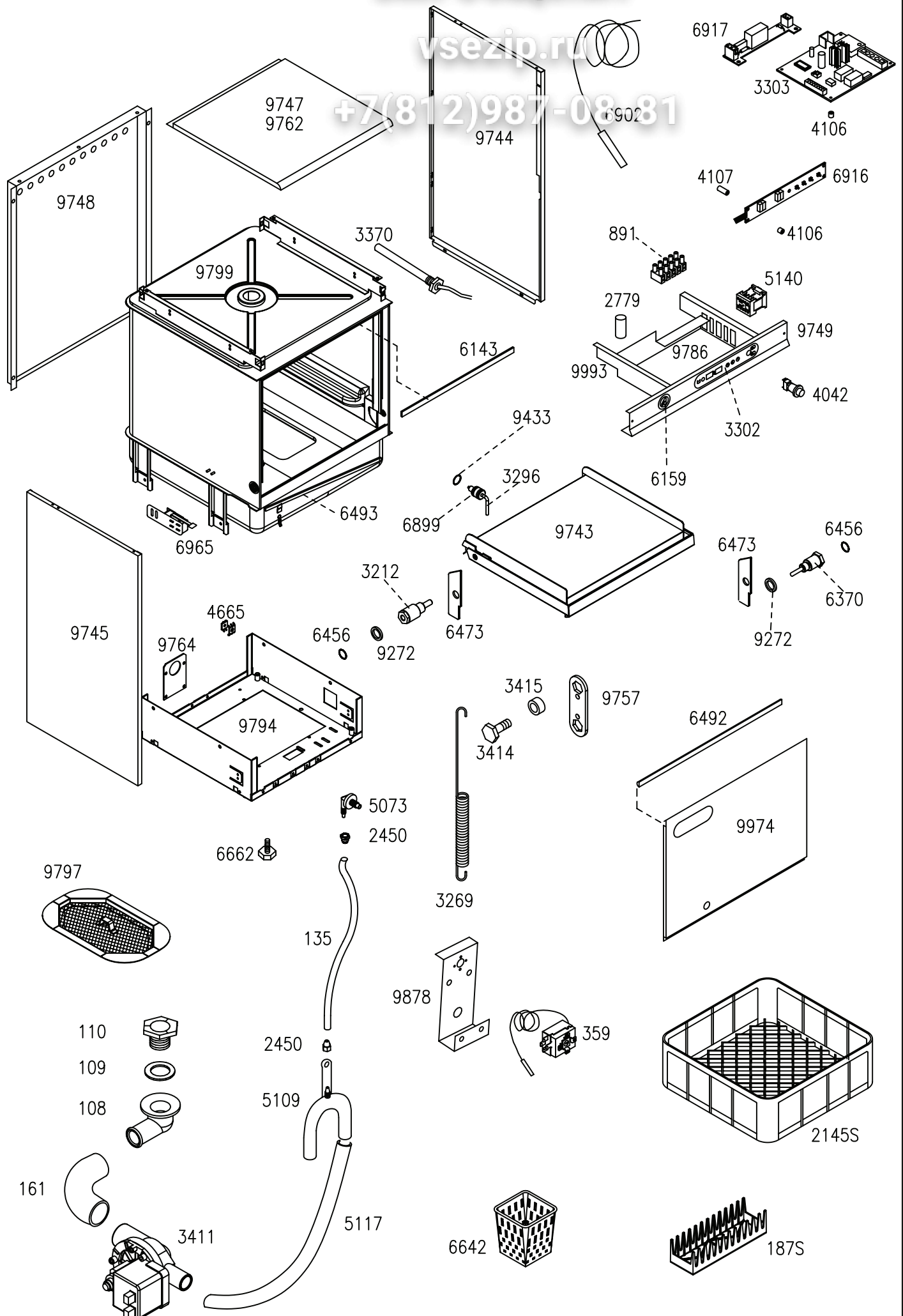

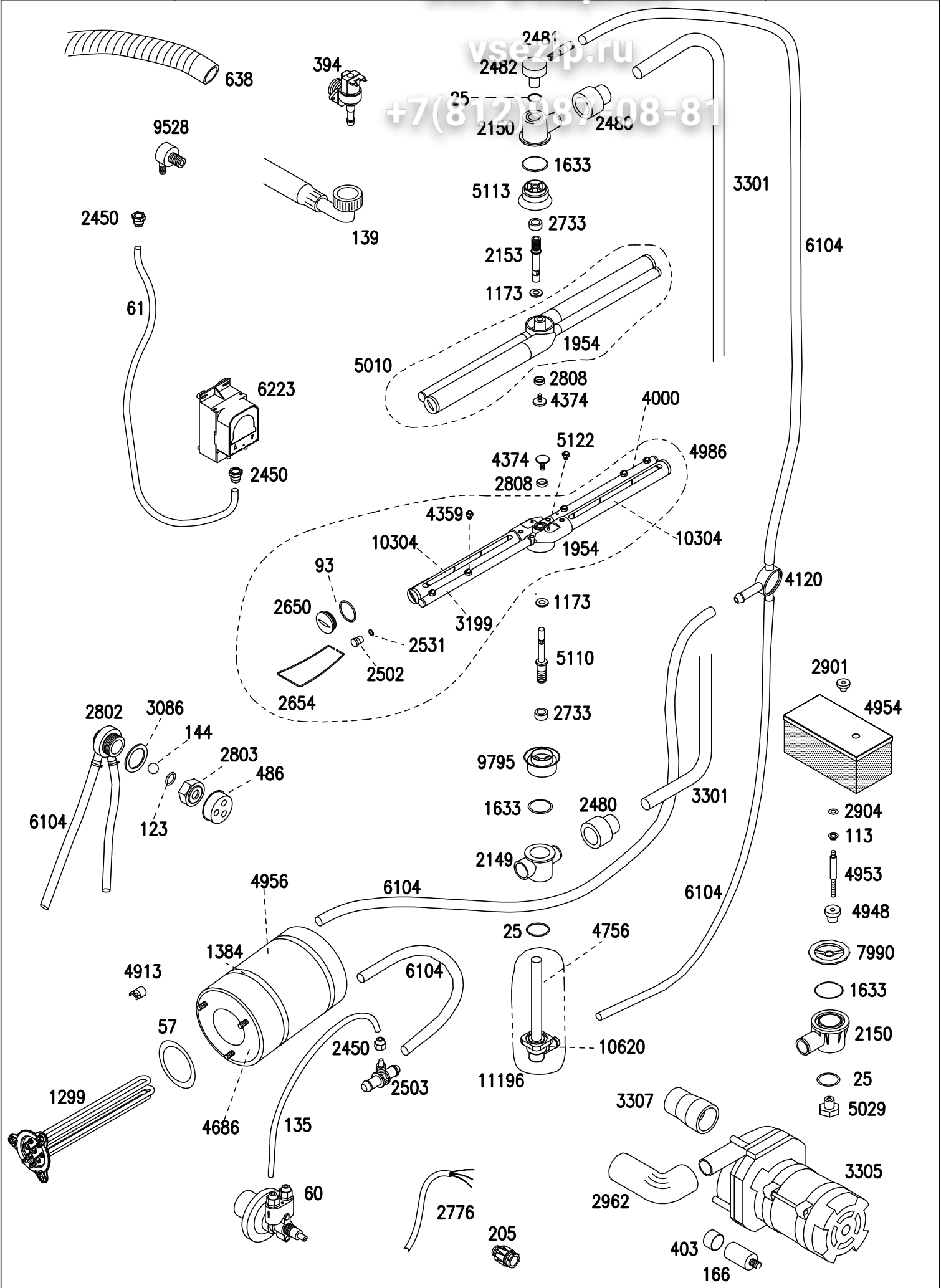

Зип Общепит

vsezip.ru

+7(812)987-08-81

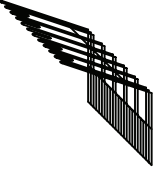

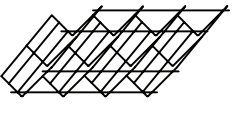
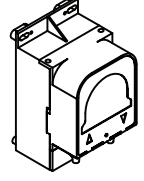
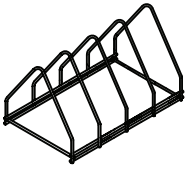
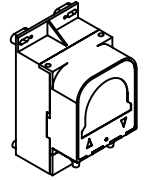
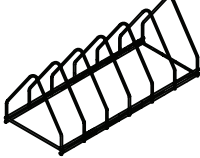
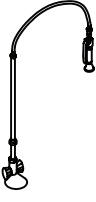
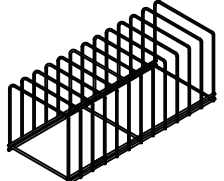
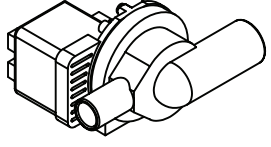
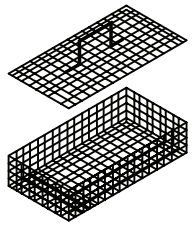
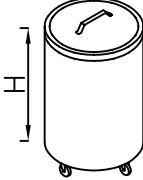
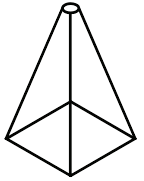
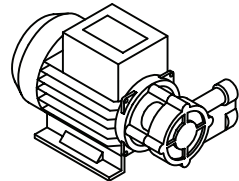
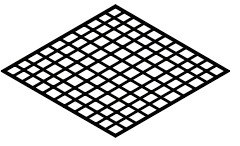
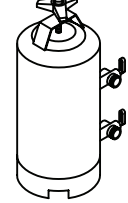
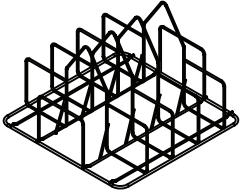

| | | | | | | |
|---|---|----------|--|--|----------|----------|
|  | <i>INSERTO PORTACALICI (DAL CESTO 380X380)</i> | CODICE |  | KIT DOSATORE ELETTRICO PER DETERSIVO LIQUIDO 1.5 Lt/h | CODICE | |
| | | 00002144 | | KIT DOSATORE ELETTRICO PER DETERSIVO LIQUIDO 3 Lt/h | 00001206 | |
|  | <i>INSERTO PORTABICCHIERI INCLINATO</i> | CODICE |  | KIT DOSATORE ELETTRONICO REGOLABILE PER DETERSIVO LIQUIDO 0÷3 Lt/h | CODICE | |
| | | 00002252 | | | 00006223 | |
|  | <i>SUPPORTO INOX PORTATEGLIE 4 DIVISORI</i> <i>Lavapentole LP 55-65 Lavapentole LP 55-80</i> | CODICE |  | DOSATORE ELETTRONICO REGOLABILE PER BRILLANTANTE LIQUIDO 0÷0.4 Lt/h | CODICE | |
| | | OB005970 | | | 00006449 | |
|  | <i>SUPPORTO INOX PORTATEGLIE 6 DIVISORI</i> <i>Lavapentole LP 65-65 Lavapentole LP 125-80</i> | CODICE |  | DOCCIONE COMPLETO | CODICE | |
| | | OB005971 | | | OB005942 | |
|  | <i>SUPPORTO INOX PORTATEGLIE 12 DIVISORI</i> <i>Lavapentole LP 65-65 Lavapentole LP 125-80</i> | CODICE |  | POMPA DI SCARICO | CODICE | |
| | | OB005972 | | | 00000379 | |
|  | <i>CESTO PORTAOGGETTI CON COPERCHIO</i> | CODICE |  | PATTUMIERA CON RUOTE Ø=400mm H=465mm CAPIENZA=58 Lt. | CODICE | |
| | | OB009910 | | | OB005941 | |
|  | <i>PORTA SACCHETTI CREMA INOX</i> | CODICE |  | POMPA SUPPLEMENTARE | CODICE | |
| | | OB009903 | | | 00000380 | |
|  | <i>GRIGLIA BASE DI SUPPORTO</i> <i>Lavapentole LP 55-65 Lavapentole LP 55-80</i> | CODICE |  | DEPURATORE | CODICE | |
| | | OB006308 | | | 8 Lt. | OB005961 |
| | | | | | 12 Lt. | OB005962 |
| | | | | | 16 Lt. | OB005963 |
| 20 Lt. | OB005964 | | | | | |
|  | <i>INSERTO CON INCLINATORE</i> <i>Serie LP</i> | CODICE |  | INCLINATORE PER CESTI IN PLASTICA DA mm. 400X400 | CODICE | |
| | | OB006309 | | | 00001877 | |

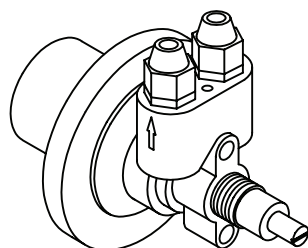
DOSATRON

60

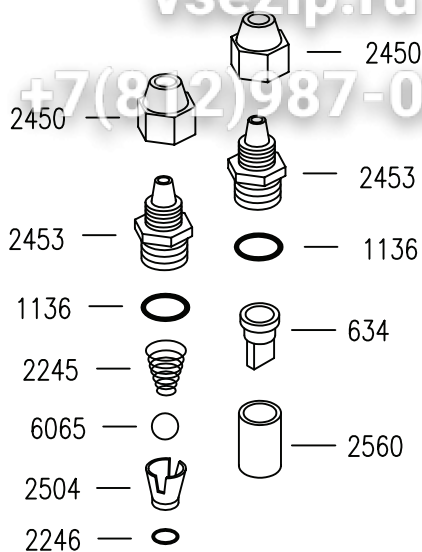

| | |
|------|-----------------------|
| 634 | VALVOLA A LABBRO |
| 1136 | OR 3056 |
| 6065 | SFERA 3/8" |
| 2245 | MOLLA CONICA INOX |
| 2246 | OR 2025 |
| 2450 | SERRATUBO |
| 2453 | TAPPO VALVOLA |
| 2504 | DISTANZIATORE |
| 2560 | SEDE VALVOLA A LABBRO |

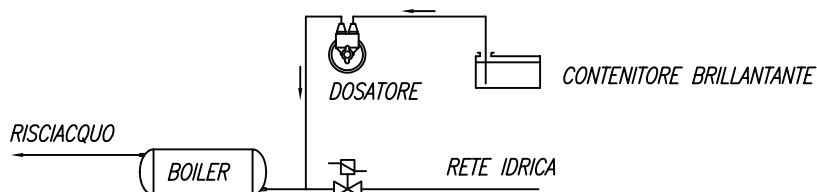
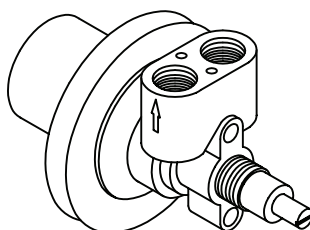

SCHEMA DI COLLEGAMENTO

DOSATORE BRILLANTANTE "DOSATRON"**CARATTERISTICHE TECNICHE**

FUNZIONAMENTO: UTILIZZA LA PRESSIONE DI RISCIACQUO DELLA MACCHINA.

COLLEGAMENTO IDRICO: UTILIZZARE LA CANNUCCIA INSTALLATA NELLA MACCHINA PER COLLEGARE IL DOSATORE LATO "FRECCIA USCITA" ALL'IMPIANTO DI RISCIACQUO DELLA LAVASTOVIGLIE NEL TRATTO COMPRESO FRA L'ELETTROVALVOLA E IL BOILER. CON LA CANNUCCIA IN DOTAZIONE COLLEGARE IL DOSATORE LATO "FRECCIA ENTRATA" AL CONTENITORE DI BRILLANTANTE.

FISSAGGIO MECCANICO: UTILIZZARE IL DADO IN DOTAZIONE. N.B. IL DOSATORE PUO' AVERE QUALSIASI ORIENTAMENTO DI MONTAGGIO.

INNESCO: PROCEDERE NEL SEGUENTE MODO: SVITARE LA VITE DI REGOLAZIONE FINO ALL'ARRESTO, QUINDI SPINGERLA ALL'INTERNO PIU' VOLTE AFFINCHÉ IL BRILLANTANTE ASPIRATO RIEMPIA ENTRAMBE LE CANNUCCE.

REGOLAZIONE: AD OGNI RISCIACQUO INIETTA UNA QUANTITA' DI BRILLANTANTE REGOLABILE DA 0 A 4cm cubi, EQUIVALENTE AD UNA LUNGHEZZA ASPIRATA DELLA CANNUCCIA DA 0 A 30cm. LA PORTATA NULLA SI HA AVVITANDO COMPLETAMENTE LA VITE DI REGOLAZIONE (SENSO ORARIO), MENTRE LA PORTATA MASSIMA SI OTTIENE CON LA VITE SVITATA DI CIRCA 13 GIRI (SENSO ANTIORARIO). PER OGNI GIRO DELLA VITE LA DOSE VARIA DI 2cm ASPIRATI IN CANNUCCIA (0.3cm cubi/GIRO).

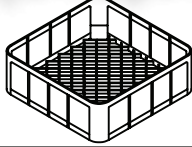
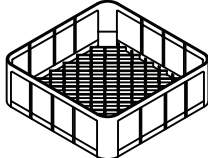
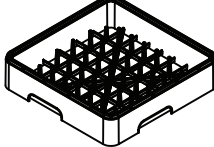
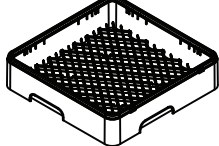
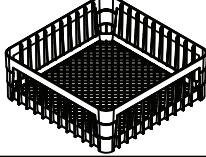
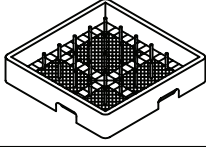
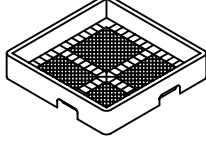
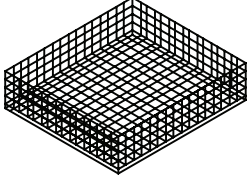
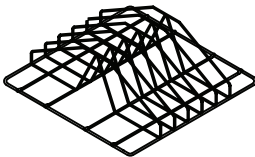
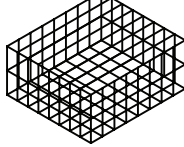
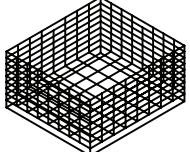
| CODICE | DESCRIZIONE | CESTO | MODELLO APPARECCHIO |
|--------|--|---|--|
| 2461S | CESTO QUADRO 350 x 350 x 150 mm IN POLIPROPILENE |  | COMPACT 20 AE/AP 35.21 |
| 630S | CESTO QUADRO 380 x 380 x 150 mm IN POLIPROPILENE |  | GEMINI CF PROGRAM 25 CF AE/AP 38.25 |
| 2145S | CESTO QUADRO 400 x 400 x 150 mm IN PLASTICA |  | ALISEO 422 AE/AP 40.29 AL 40.28 E ALISEO 40.28 E |
| 2492S | CESTO QUADRO 14 PIATTI 450 x 450 x 105 mm IN PLASTICA |  | AE/AP 45.30 AL 45.32 E ALISEO 45.32 E |
| 3513 | CESTO QUADRO BICCHIERI 450 x 450 x 110 mm IN PLASTICA |  | AE/AP 45.30 AL 45.32 E ALISEO 45.32 E |
| 2491S | CESTO QUADRO 450 x 450 x 165 mm IN PLASTICA |  | ALISEO 450 AE/AP 45.30 AL 45.32 E ALISEO 45.32 E |
| 237 | CESTO QUADRO 12/18 PIATTI 500 x 500 x 105mm IN PLASTICA |  | AE/AP 50.32 - AP 50.35 AE/AP 1000 AL 50.34 E - AL 50.40 E GL 1040 - GL 1240 |
| 239 | CESTO QUADRO PER POSATE ED UTENSILI 500 x 500 x 105mm IN PLASTICA |  | AE/AP 50.32 - AP 50.35 AE/AP 1000 AL 50.34 E - AL 50.40 E GL 1040 - GL 1240 |
| 5025 | CESTO QUADRO 550 x 550 x 110mm INOX |  | AP 55.40 AL 55.45 E/P |
| 5120 | INSERTO PORTATEGLIE INOX |  | AP 55.40 AL 55.45 E/P |
| 808 | CESTO QUADRO 18 PIATTI 550 x 550 x 130mm |  | AL 55.45 E |
| 803 | CESTO QUADRO 550 x 550 x 130mm |  | AL 55.45 E |

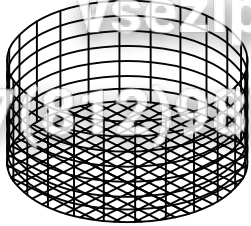
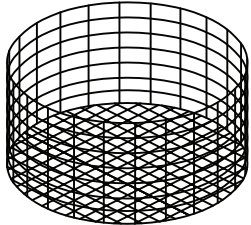
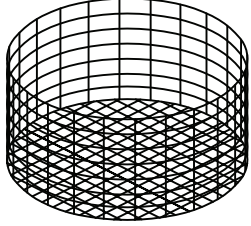
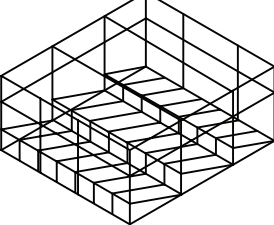
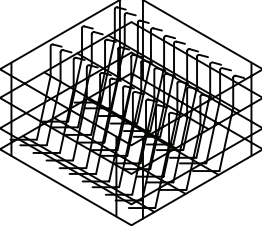
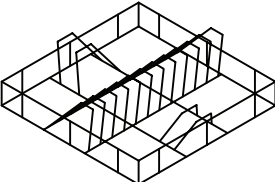
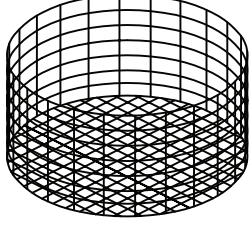
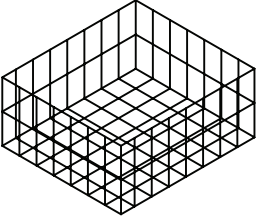
| CODICE | DESCRIZIONE | CESTO | MODELLO APPARECCHIO |
|--------|---|---|---|
| 4065 | CESTO BICCHIERI Ø 350x110 mm |  | AE/AP 35.21 (*) * = CON INSERTO INOX |
| 195 | CESTO TONDO Ø 360x180 mm |  | PROGRAM 25 CR |
| 4073 | CESTO BICCHIERI Ø 380x130 mm |  | PROGRAM 25 CF (*) AE/AP 38.25 (*) GEMINI CF (*) * = CON INSERTO INOX |
| 63010 | CESTO QUADRO CON ANGOLARI FONDO INCLINATO A 3 DIVISORI 380x380x175 mm |  | GEMINI CF PROGRAM 25 CF AE/AP 38.25 |
| 398 | CESTO QUADRO CON ANGOLARI PER CALICI 380x380x200 mm |  | PROGRAM 25 CF AE/AP 38.25 |
| 493 | CESTO 12 PIATTI 400x400x120 mm |  | ALISEO 422 AE/AP 40.29 ALISEO 40.28 E AL 40.28 E |
| 2778 | CESTO TONDO Ø 400x145 mm |  | ALISEO 422 (*) AE/AP 40.29 (*) * = CON INSERTO INOX |
| 377 | CESTO QUADRO CON ANGOLARI 400x400x250 mm |  | ALISEO 422 AE/AP 40.29 ALISEO 40.28 E AL 40.28 E |

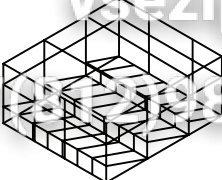
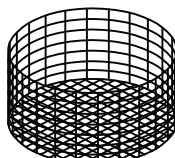
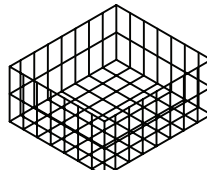
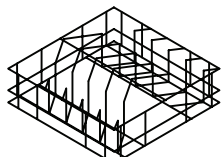
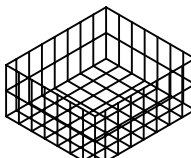
| CODICE | DESCRIZIONE | CESTO | MODELLO APPARECCHIO |
|--------|---|---|---|
| 6296 | CESTO QUADRO CON ANGOLARI FONDO INCLINATO A 3 DIVISORI 400x400x150 mm |  | ALISEO 422 AE/AP 40.29 ALISEO 40.28 E AL 40.28 E |
| 5780 | CESTO BICCHIERI Ø 350x170 mm |  | AE/AP 35.21 (*) (*) = CON INSERTO INOX |
| 63011 | CESTO QUADRO CON ANGOLARI 375x375x170 mm |  | PROGRAM 25 AE/AP 38.25 |
| 2492 | CESTO QUADRO 14 PIATTI 450 x 450 x 105 mm |  | AE/AP 45.30 AL 45.32 E ALISEO 45.32 E |
| 2491 | CESTO QUADRO CON ANGOLARI 450 x 450 x 127 mm |  | ALISEO 450 AE/AP 45.30 AL 45.32 E ALISEO 45.32 E |
| | | | |
| | | | |
| | | | |
| | | | |

Зип Общежит

- COD. 10326: SEPARATORE DA 9 BICCHIERI Ø148
- COD. 1880: SEPARATORE DA 16 BICCHIERI Ø110
- COD. 1881: SEPARATORE DA 25 BICCHIERI Ø87
- COD. 1882: SEPARATORE DA 36 BICCHIERI Ø72
- COD. 1833: SEPARATORE DA 49 BICCHIERI Ø60
- COD. 1834: SEPARATORE CON INCLINATORE DA 16 BICCHIERI
- COD. 1890: SEPARATORE CON INCLINATORE DA 25 BICCHIERI
- COD. 1891: SEPARATORE CON INCLINATORE DA 36 BICCHIERI

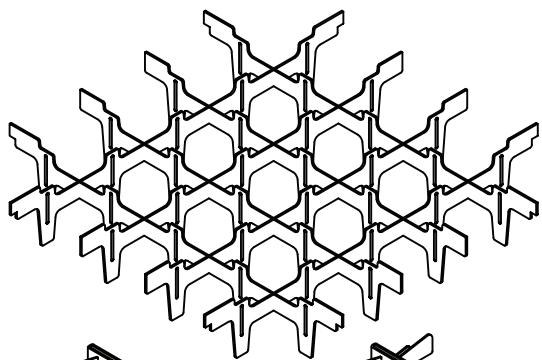

COD.10736
INCL. SINGOLO

COD.10735
INCL. DOPPIO

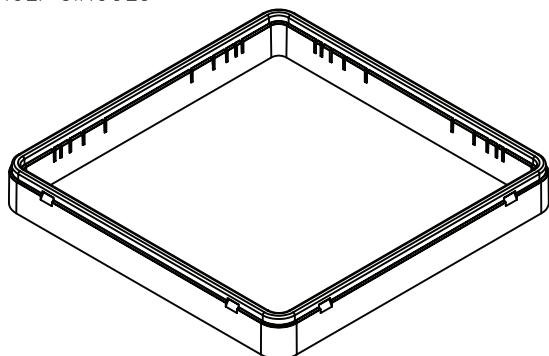

COD. 1879: TELAIO 50mm PER OGNI LIVELLO

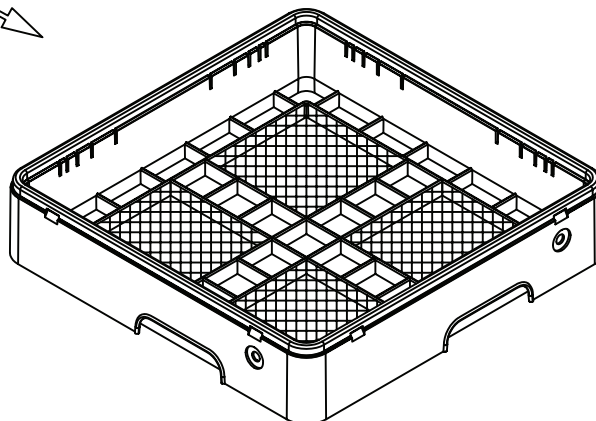

COD. 239: CESTO PER POSATE
COD. 240: CESTO PER TAZZE E BICCHIERI

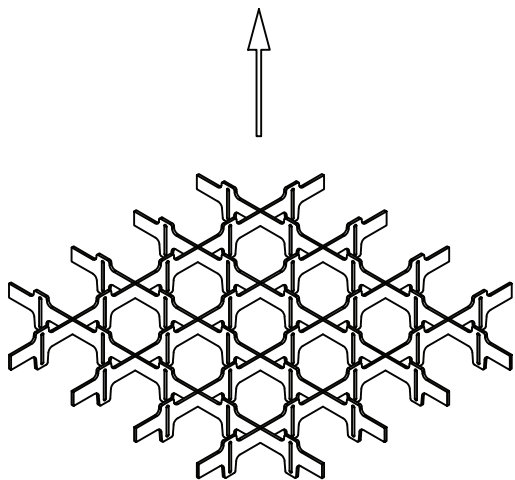

- COD. 10308 SEPARATORE A 9 SCOMPARTI PER TELAIO 50mm
- COD. 10309 SEPARATORE A 16 SCOMPARTI PER TELAIO 50mm
- COD. 10310 SEPARATORE A 25 SCOMPARTI PER TELAIO 50mm
- COD. 10311 SEPARATORE A 36 SCOMPARTI PER TELAIO 50mm
- COD. 10312 SEPARATORE A 49 SCOMPARTI PER TELAIO 50mm

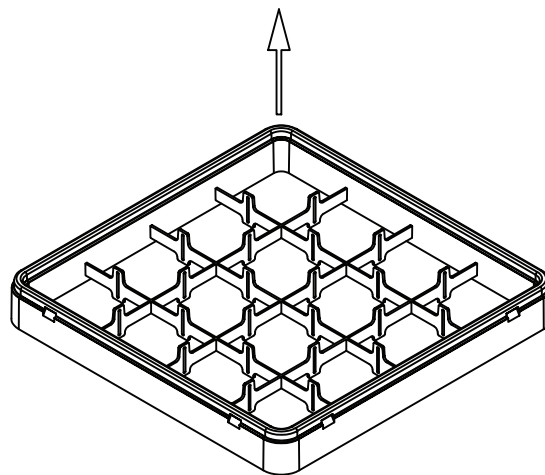



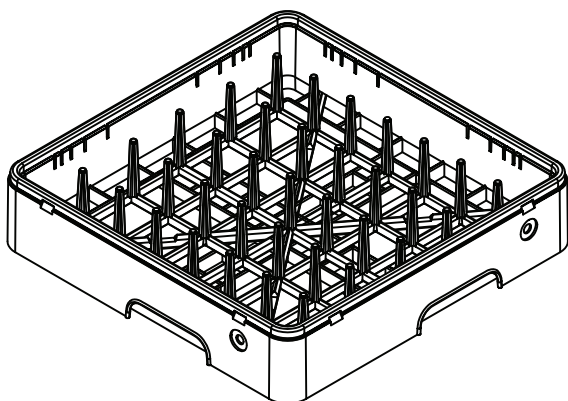

- COD. 10313 TELAIO 50mm A 9 SCOMPARTI
- COD. 10314 TELAIO 50mm A 16 SCOMPARTI
- COD. 10315 TELAIO 50mm A 25 SCOMPARTI
- COD. 10316 TELAIO 50mm A 36 SCOMPARTI
- COD. 10317 TELAIO 50mm A 49 SCOMPARTI

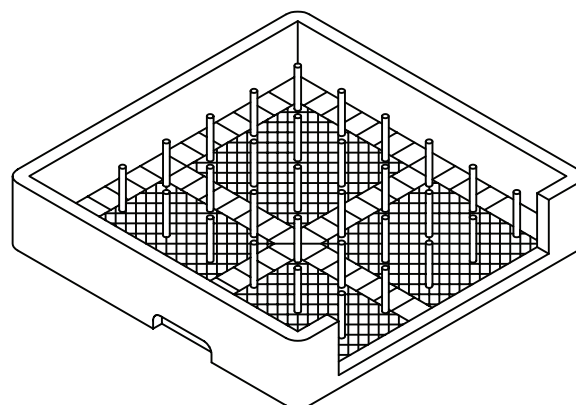

COD. 237: CESTO 18/12 PIATTI

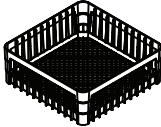
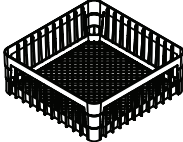
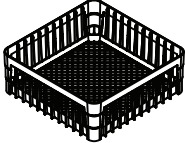
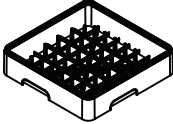
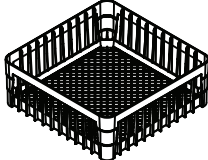
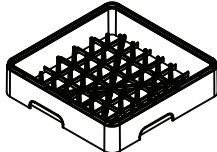
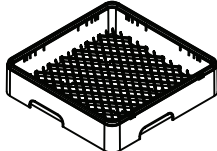

COD. 238: CESTO PER VASSOI

| CODICE | DESCRIZIONE | CESTO | MODELLO APPARECCHIO |
|--------|--|---|---|
| 2461S | CESTO QUADRO 350 x 350 x 150 mm SENZA ANGOLARI INTERNI |  | AE/AP 35.21 COMPACT 20 |
| 630S | CESTO QUADRO 380 x 380 x 150 mm CON ANGOLARI INTERNI |  | AE/AP 38.25 GEMINI PROGRAM 25 CF |
| 3295 | CESTO QUADRO 400 x 400 x 150 mm SENZA ANGOLARI INTERNI |  | AE/AP 40.29 AL 40.28E ALISEO 40.28E |
| 2145S | CESTO QUADRO 400 x 400 x 150 mm CON ANGOLARI INTERNI |  | AE/AP 40.29 AL 40.28E ALISEO 40.28E |
| 493S | CESTO QUADRO 400 x 400 x 110 PIATTI |  | AE/AP 40.29 AL 40.28E ALISEO 40.28E |
| 2491S | CESTO QUADRO 450 x 450 x 165 mm CON ANGOLARI INTERNI |  | AE/AP 45.30 AL 45.32 ALISEO 45.32 |
| 2492S | CESTO QUADRO 450 x 450 x 105 PIATTI |  | AE/AP 45.30 AL 45.32 ALISEO 45.32 |
| 3513 | CESTO QUADRO 450 x 450 x 105 BICCHIERI |  | AE/AP 45.30 AL 45.32 ALISEO 45.32 |
| 3424 | CESTO TONDO D350 H160 mm |  | AE/AP 35.21 COMPACT 20 |
| 3512 | CESTO TONDO D380 H170 mm |  | AE/AP 38.25 GEMINI PROGRAM 25 CF |
| 3497 | CESTO TONDO D400 H180 mm |  | AE/AP 40.29 AL 40.28E ALISEO 40.28E |
| | | | |

| Seite | Kredtor Artikel Nr. | IT |
|-------|---------------------|--|
| 001 | 00009433 | OR 112 EPDM |
| 001 | 00009993 | ASS. SCHEDA ELETTR. AL/AW 40/45 |
| 001 | 00006143 | GUARNIZ. AUTOAD. X LABIRINTO mm15x4 |
| 001 | 00002779 | FILTRO ANTIDISTURBO 0,47MF |
| 001 | 00000891 | MORSETTIERA PA76 5X6mmq 32A T125 |
| 001 | 00006902 | SONDA TERM. DIGIT. SERIE AL |
| 001 | 00009744 | PANN. LATERALE DX AL 40.28 - ALISEO 40.28 |
| 001 | 00003370 | RESISTENZA 230V 150W A CARTUCCIA |
| 001 | 00009799 | ASS. CARROZZ. AW 40.28 |
| 001 | 00009762 | PANN. SUPERIORE AL 40.28 RIBASSATO |
| 001 | 00009747 | PANN. SUPERIORE AL 40.28 |
| 001 | 00009748 | PANN. POSTERIORE AL 40.28 |
| 001 | 00009797 | ASS. FILTRO SUPERIORE ALISEO 40.28 |
| 001 | 00006662 | PIEDINO REGOLABILE ESAG. D.27 |
| 001 | 00005073 | ASS. RACCORDO INIEZIONE DOSAT. DETER. IN PLASTICA |
| 001 | 00002450 | SERRATUBO DIS.506 |
| 001 | 00003414 | VITE X MOLLA PORTA AL 40.28 E/EM |
| 001 | 00003415 | DISTANZIALE BUSSOLA MOLLA PORTA |
| 001 | 00006473 | PARAGOCCE IN PLASTICA PER AL |
| 001 | 00009272 | DIST. PERNO PORTA SERIE AL/ALISEO |
| 001 | 00006456 | OR 2056 |
| 001 | 00003212 | VITE SX X PORTA AL 40.28 |
| 001 | 00009764 | SUPP. ELETTROVALVOLA AL 40.28 |
| 001 | 00009745 | PANN. LATERALE SX AL 40.28 - ALISEO 40.28 |
| 001 | 00006965 | ASS. MICRO SINGOLO AL 40.28/45.32 |
| 001 | 00006899 | GUSCIO SONDA PER LAVAST. SERIE AL |
| 001 | 00006493 | GUARNIZ. AUTOAD. PROF.D NERA |
| 001 | 00004665 | EQUIPOTENZIALE A PETTINE |
| 001 | 00003296 | SENSORE DI LIVELLO ALISEO 40.28 - PIEGATO |
| 001 | 00009794 | ASS. BASAMENTO AW 40.28 |
| 001 | 00000135 | TUBO RILSAN MM.4 X 6 PA12 |
| 001 | 00003269 | MOLLA PORTA AL 40.28/ALISEO 40.28 |
| 001 | 00009878 | SUPPORTO DOSATORI-TERMOSTATO |
| 001 | 00006642 | INSERTO IN PLASTICA PER POSATE QUADRO |
| 001 | 00005117 | TUBO IN PVC CON SPIRALE DIAM.INT.22 |
| 001 | 00003411 | POMPA DI SVUOTAMENTO 230V 50Hz |
| 001 | 00000161 | TUBO SAGOMATO A 'S' DIS.205 |
| 001 | 00000108 | PILETTA SCARICO G3/4 |
| 001 | 00000109 | GUARNIZIONE GOMMA 45x26x1.5mm |
| 001 | 00000110 | DADO PILETTA G3/4 |
| 001 | 00005109 | ASS. RACCORDO SERIE ALISEO |
| 001 | 00001875 | INSERTO IN PLASTICA PORTAPIATTINI 12 POSTI |
| 001 | 00021455 | CESTO PLASTICA mm.400x400x150H |
| 001 | 00000359 | TERMOSTATO DA 0 A 90° PER LAV. |
| 001 | 00009974 | PANN. SOTTOPORTA AW/ALISEO 40.28 BUGNA ARI + 90X30 |
| 001 | 00006492 | GUARNIZ. AUTOAD. PROF.D BIANCA |
| 001 | 00009757 | PIASTRINA MOLLA AL 40.28 |
| 001 | 00009743 | ASS. PORTA AL/ALISEO 40.28 - VERS. A MOLLA SINGOLA |
| 001 | 00006370 | VITE DX PER PORTA AL |
| 001 | 00006159 | ETICHETTA AD. SERIG. LOGO ARISTARCO |
| 001 | 00003302 | MEMBRANA AD. PANN. COM. ALISEO40.28 |
| 001 | 00009749 | PANN. COM. SOLO LAM. AL 40.28 E - C/BUGNA TONDA |
| 001 | 00009786 | ASS. CABLAGGIO Elett. AW40.28E |
| 001 | 00005140 | TELERUTTORE 230V 50-60Hz |
| 001 | 00004106 | DISTANZIALE M3 SCHEDA ELETTRONICA |
| 001 | 00006916 | DISPLAY PER SCHEDA ELETTRONICA |
| 001 | 00004107 | POMELLO M3 SCHEDA ELETTRONICA |
| 001 | 00003303 | SCHEDA ELETTRONICA ALISEO 40.28 |
| 001 | 00006917 | SCHEDA Elett. AGGIUNTIVA P/SCARICO |
| 002 | 00002450 | SERRATUBO DIS.506 |
| 002 | 00009528 | ASS. RACC. INOX DOSATORE DETERSIVO |
| 002 | 00000638 | TUBO SCARICO øint 18 x 2000mm |
| 002 | 00000394 | ELETTROVALVOLA SING. 90° 230V |
| 002 | 00000139 | TUBO CARICO MM1500 C/CURVA |
| 002 | 00005010 | ASS. CROCERA SUPERIORE ALISEO 40.28 |
| 002 | 00006223 | KIT DOSATORE DETERS. REGOLABILE ELETTRON. 0-3 L/H |
| 002 | 00000061 | TUBO MM4X6 PER DOSATORE BRILLANTANTE - BLU |
| 002 | 00001173 | RONDELLA TEFLON 16X10X2mm |
| 002 | 00002153 | FULCRO INOX CROCIERA |

| Seite | Kreditor Artikel Nr. | IT |
|-------|----------------------|--|
| 002 | 00005113 | ASS. COPRITIRANTE SUPERIORE SERIE ALISEO |
| 002 | 00000025 | OR 128 |
| 002 | 00002150 | CONCHIGLIA SUPERIORE PLASTICA |
| 002 | 00002482 | RACCORDO A 90 GRADI PROJECT ALISEO |
| 002 | 00002481 | RACCORDO Ø12 M10x1 OTTONE |
| 002 | 00002733 | DISTANZ. FULCRO INOX |
| 002 | 00001633 | OR 147 |
| 002 | 00002480 | MANICOTTO TUBO LAV. PROJECT |
| 002 | 00001954 | DISTRIBUTORE 4RP DIS.1217 |
| 002 | 00002808 | ANELLO PTFE X DISTRIB. 2RP(1955) |
| 002 | 00004374 | VITE GODRONATA VER.OT DIS.406 |
| 002 | 00005122 | UGELLO RISCIAQUO C/INTAGLIO A "V" SERIE ALISEO |
| 002 | 00004000 | TUBO SPEZZONE SX RISCIAQUO A38-A40 |
| 002 | 00004986 | ASS. CROCERA INFERIORE ALISEO 40.28 |
| 002 | 00010304 | TUBO SPEZZONE LAVAGGIO AW 40.28 |
| 002 | 00005110 | FULCRO INOX CROCERA ALISEO |
| 002 | 00006104 | TUBO GOMMA 11,5 X 19 AIR WATER/10 |
| 002 | 00004120 | DISTRIBUTORE A 3 VIE PLASTICA |
| 002 | 00002901 | GHIERA BLOCCAFILTRO PILETTA |
| 002 | 00004954 | ASS. FILTRO POMPA ALISEO 400-450 |
| 002 | 00003199 | TUBO SPEZZONE DX RISCIAQUO A38-A40 |
| 002 | 00004359 | UGELLO RISCIAQUO OTTONE CROMATO |
| 002 | 00000093 | OR 121 |
| 002 | 00002650 | TAPPO PLASTICA BRACCI LAVAGGIO Ø25 |
| 002 | 00002531 | OR 106 |
| 002 | 00002502 | TAPPO GIRELLO RISCIAQUO |
| 002 | 00002654 | MOLLA AD ARCHETTO BRACCIO LAVAGGIO Ø25 |
| 002 | 00000123 | OR 115 |
| 002 | 00000486 | COPERCHIO VALVOLA ANTIRIFLUSSO |
| 002 | 00002803 | GHIERA VALVOLA ANTIRIFLUSSO |
| 002 | 00000144 | SFERA 5/8' PTFE |
| 002 | 00003086 | GUARNIZIONE GOMMA d27xd40x1.5mm |
| 002 | 00002802 | CORPO VALVOLA ANTIRIFLUSSO DIS.1251 |
| 002 | 00004956 | FASCIA COIBENTAZIONE BOILER ALISEO |
| 002 | 00001360 | TUBO GOMMA mm12x19x300 |
| 002 | 00002149 | CONCHIGLIA INFERIORE |
| 002 | 00009795 | ASS. COPRITIRANTE INF. ALISEO 40.28 |
| 002 | 00003301 | RAMPA LAVAGGIO AW 40.28 |
| 002 | 00005029 | DADO PER SERIE ALISEO |
| 002 | 00003307 | MANICOTTO ASPIRAZIONE D.38-D.45 |
| 002 | 00011196 | ASS. TIRANTE INF. ALISEO 422-428-450 |
| 002 | 00010620 | RACCORDO AD ANGOLO INF C/INS. M13x1 COL. NERO |
| 002 | 00004756 | TIRANTE INOX ALISEO 422-428-450 |
| 002 | 00007990 | FLANGIA CONICA |
| 002 | 00004948 | DADO TIRANTE X ALISEO 400-450 |
| 002 | 00004953 | TIRANTE FILTRO ASP. ALISEO 400-450 |
| 002 | 00000113 | ANELLO 9mm AISI 420 S/S DIN 471 |
| 002 | 00002904 | RONDELLA INOX D.10XD.20 |
| 002 | 00003305 | POMPA 0.25Hp V230M 50Hz x ALISEO |
| 002 | 00000403 | CAPPUCCIO PER CONDENSATORE 5 MICROF |
| 002 | 00000166 | CONDENSATORE 10 æF CON CODOLO |
| 002 | 00002962 | MANICOTTO MANDATA MM40X40 |
| 002 | 00000205 | FISSACAVO OBO C/DADO ART106/16 PG16 |
| 002 | 00002776 | CAVO ALIMENT. 5X2.5X3600 |
| 002 | 00000060 | DOSATORE BRILLANTANTE A PRESSIONE DI RETE (60) |
| 002 | 00000135 | TUBO RILSAN MM.4 X 6 PA12 |
| 002 | 00004686 | ASS. BOILER 8L ALISEO |
| 002 | 00002503 | PRESA DI PRESSIONE |
| 002 | 00001384 | FASCETTA AUTOBLOC. 9X780 |
| 002 | 00004913 | TERMOSTATO BIMETALLICO R.M.100o |
| 002 | 00000057 | OR PER FLANGIA |
| 002 | 00001299 | RESISTENZA 220V 4500W |
| 003 | 00002144 | INSERTO PORTACAUCI (DAL CESTO 380X380) |
| 003 | 00002252 | INSERTO PORTABICCHIERI INCLINATO |
| 003 | 0B009910 | CESTO PORTAOGGETTI CON COPERCHIO |
| 003 | 0B009903 | PORTA SACCHETTI CREMA INOX |
| 003 | 00001206 | KIT DOSATORE ELETTRICO PER DETERSIVO LIQUIDO 1.5 Lt/h |
| 003 | 00004880 | KIT DOSATORE ELETTRICO PER DETERSIVO LIQUIDO 3 Lt/h |
| 003 | 00006223 | KIT DOSATORE ELETTRONICO REGOLABILE PER DETERSIVO LIQUIDO 0:3 Lt/h |

| Seite | Kredtor Artikel Nr. | IT |
|-------|---------------------|---|
| 003 | 00006449 | DOSATORE ELETTRONICO REGOLABILE PER BRILLANTANTE LIQUIDO 0:0.4 Lt/h |
| 003 | 0B005942 | DOCCIONE COMPLETO |
| 003 | 00000379 | POMPA DI SCARICO |
| 003 | 0B005941 | PATTUMIERA CON RUOTE Ø=400mm H=465mm CAPIENZA=58 Lt |
| 003 | 00000380 | POMPA SUPPLEMENTARE |
| 003 | 0B005961 | DEPURATORE 8 Lt. |
| 003 | 0B005962 | DEPURATORE 12 Lt. |
| 003 | 0B005960 | DEPURATORE 16 Lt. |
| 003 | 0B005964 | DEPURATORE 20 Lt. |
| 003 | 00001877 | INCUNATORE PER CESTI IN PLASTICA DA mm. 400X400 |
| 004 | 00000060 | DOSATORE BRILLANTANTE A PRESSIONE DI RETE (60) |
| 004 | 00000634 | VALVOLA X DOSATORE |
| 004 | 00001136 | OR 3056 |
| 004 | 00006065 | SFERA 3/8' IN DELRIN |
| 004 | 00002245 | MOLLA INOX CONICA |
| 004 | 00002246 | GUARNIZIONE OR 2025 X DOSAT.BRILL. |
| 004 | 00002450 | SERRATUBO DIS.506 |
| 004 | 00002453 | TAPPO VALVOLA DOSAT. ARISTARCO |
| 004 | 00002504 | DISTANZ. DOSAT. ARISTARCO DIS.546 |
| 004 | 00002560 | SEDE VALVOLA A LABBRO PER DOS. |
| 005 | 00021455 | CESTO PLASTICA mm.400x400x150H |
| 006 | 00000493 | CESTO 12 PIATTI MM400X400X120 |
| 006 | 00000377 | CESTO MM400X400X250 C/ANG. |
| 007 | 00006296 | CESTO RETE MM400x400x150 |
| 008 | 00010736 | INCLINATORE SINGOLO PER SEPARATORI |
| 008 | 00010735 | INCLINATORE DOPPIO PER SEPARATORI |
| 008 | 00010326 | SEPARATORE DA 9 BICCHIERI 148/9 |
| 008 | 00001880 | SEPARATORE DA 16 BICCHIERI 110/16 |
| 008 | 00001881 | SEPARATORE DA 25 BICCHIERI 87/25 |
| 008 | 00001882 | SEPARATORE DA 36 BICCHIERI 72/36 |
| 008 | 00001883 | SEPARATORE DA 49 BICCHIERI 60/49 |
| 008 | 00001884 | SEPARATORE CON INCUNATORE DA 16 BICCHIERI |
| 008 | 00001890 | SEPARATORE CON INCUNATORE DA 25 BICCHIERI |
| 008 | 00001891 | SEPARATORE CON INCUNATORE DA 36 BICCHIERI |
| 008 | 00001879 | TELAIO PLASTICA AUMENTO H 50MM |
| 008 | 00000239 | CESTO PLASTICA RETE PER POSATE/UTEN |
| 008 | 00000240 | CESTO PLASTICA PER TAZZE/BICCHIERI |
| 008 | 00010308 | SEPARATORE A 9 SCOMPARTI PER TELAIO |
| 008 | 00010309 | SEPARATORE A 16 SCOMPARTI PER TELAI |
| 008 | 00010310 | SEPARATORE A 25 SCOMPARTI PER TELAI |
| 008 | 00010311 | SEPARATORE A 36 SCOMPARTI PER TELAI |
| 008 | 00010312 | SEPARATORE A 49 SCOMPARTI PER TELAI |
| 008 | 00010313 | TELAIO 50mm A 9 SCOMPARTI |
| 008 | 00010314 | TELAIO 50mm A 16 SCOMPARTI |
| 008 | 00010315 | TELAIO 50mm A 25 SCOMPARTI |
| 008 | 00010316 | TELAIO 50mm A 36 SCOMPARTI |
| 008 | 00010317 | TELAIO 50mm A 49 SCOMPARTI |
| 008 | 00000237 | CESTO PLASTICA 18 PIATTI PIANI/12 |
| 008 | 00000238 | CESTO PLASTICA 8 VASSOI |
| 009 | 00003295 | CESTO QUADRO 400 x 400 x 150 mm SENZA ANGOLARI INTERNI |
| 009 | 00021455 | CESTO PLASTICA mm.400x400x150H |
| 009 | 00004935 | CESTO PLASTICA MM400X400X110 - PIATTI (9 F-11 L) |
| 009 | 00003497 | CESTO d.400mm x h180mm PLASTICA |